

ムーミンたちの、優しくてちょっと不思議な世界へようこそ!!

©Moomin Characters™

MOOMIN

ムーミンハウス
をつくる

組み立てガイド

17





組み立てのコツが満載！
組立サポート
動画を
チェック！

<https://deagostini.jp/app/moo/>

ハウス 3階の階段とドアを組み立てる

今号のパーツ

ハウス

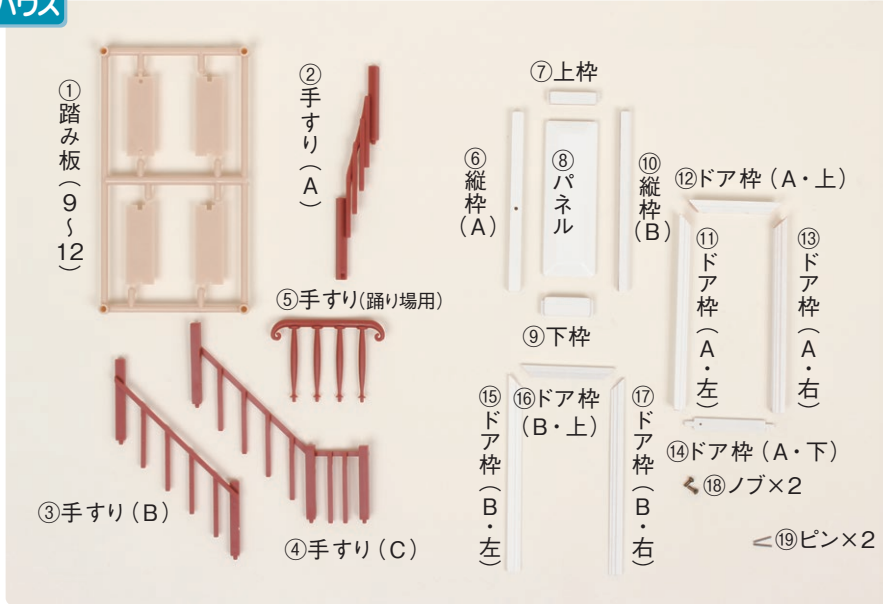

使う道具

- 木工用ボンド
- 瞬間接着剤
- カッターナイフ
- カッティングマット
- 紙ヤスリ(240番)
- キッチンペーパーなど
- 絵皿(紙皿でも可)
- 筆
- 固形石鹸(液体石鹸でも可)
- アクリル絵の具
・第5号付属のバート
アンバー(茶)

あると便利な道具

- ピンセット
- 割り箸
- 両面テープ
- ようじ

ハウス 3階の階段の組み立て

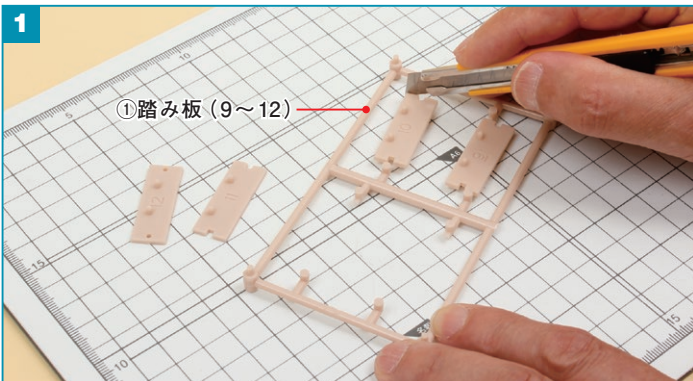

① 踏み板 (9~12) の継ぎ目をカッターナイフで切って外し、切り口に紙ヤスリをかけて平らにします。



第62号の 5~6 と同じ要領で踏み板を着色します。

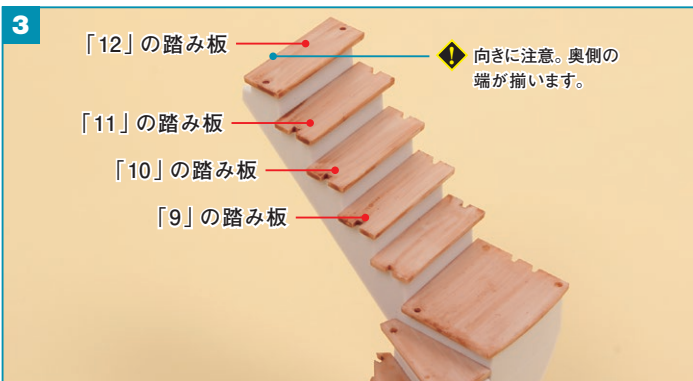

第62号でつくった3階の階段の残りの段の穴に、踏み板 (9~12) の突起を差し込んで瞬間接着剤で接着します。

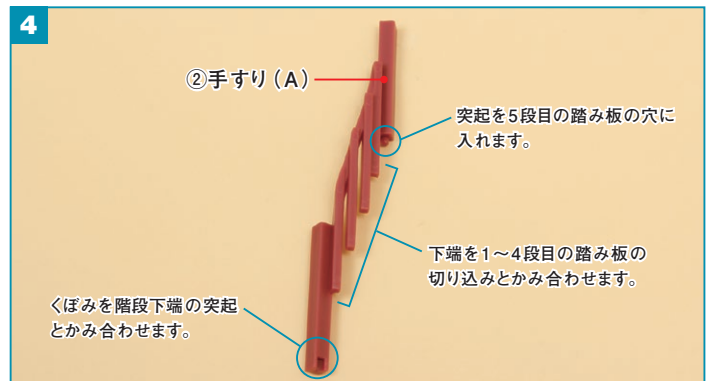

② 手すり (A) を確認します。

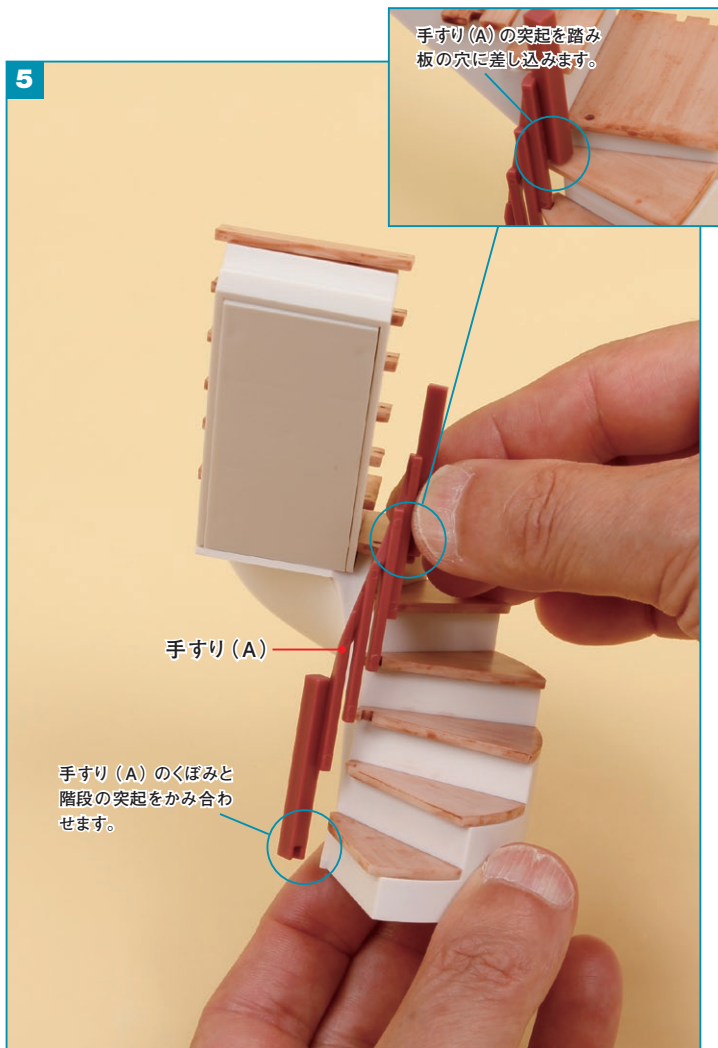

3階の階段の下側に、手すり (A) を瞬間接着剤で接着します。

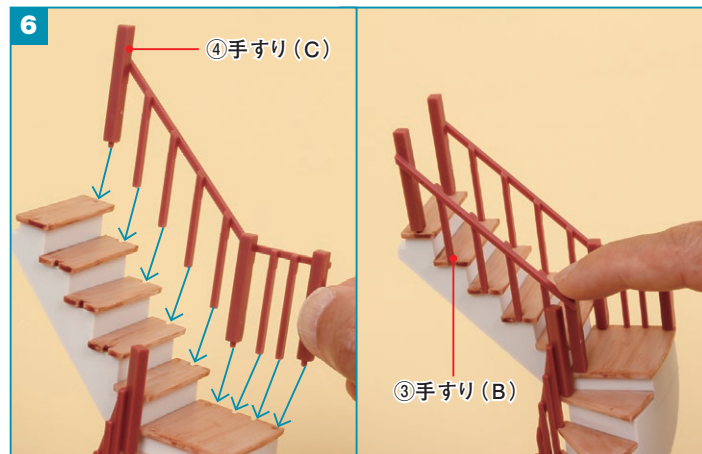

同様に、階段の上奥側に④手すり (C)、上手前側に③手すり (B) を瞬間接着剤で接着します。

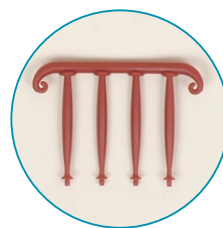

今号の
完成

3階の階段の完成です。3階の階段と⑤手すり (踊り場用) は、3階の壁にドアをつけてから設置します。それまで大切に保管しておいてください。



ハウス 3階のドアの組み立て

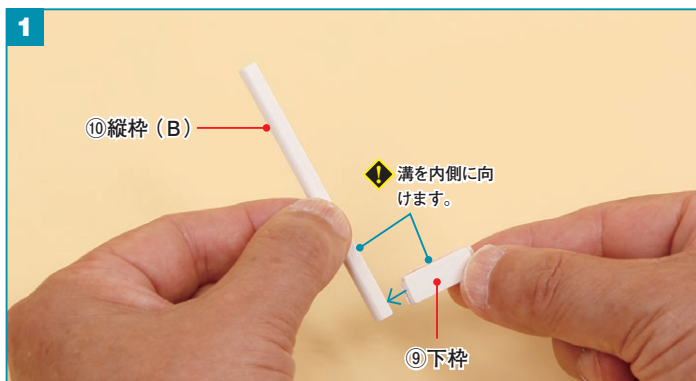

⑩縦枠 (B) の溝に⑨下枠の突起を差し込み、ボンドで接着します。

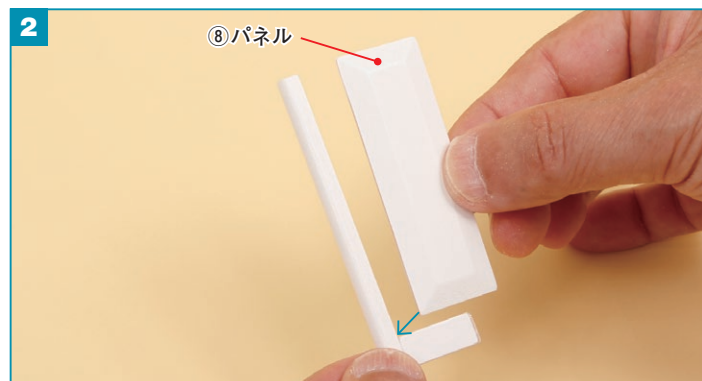

縦枠 (B) と下枠の溝に、⑧パネルをはめ込んでボンドで接着します。

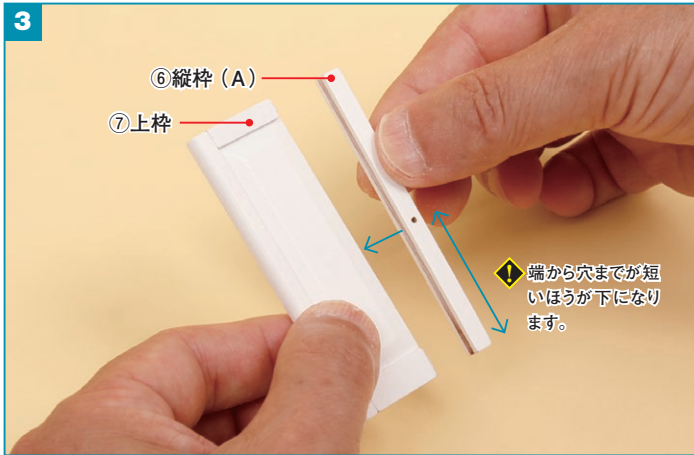

さらに、⑦上枠、⑥縦枠 (A) の順にボンドで接着します。

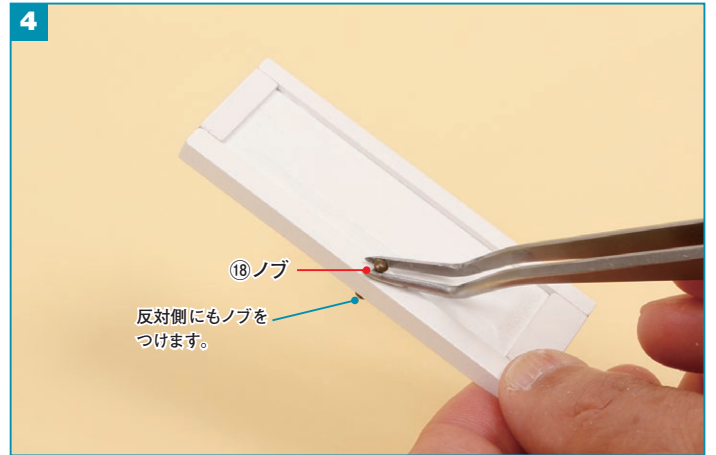

縦枠 (A) の穴に、⑩ノブを差し込んで瞬間接着剤で接着します。

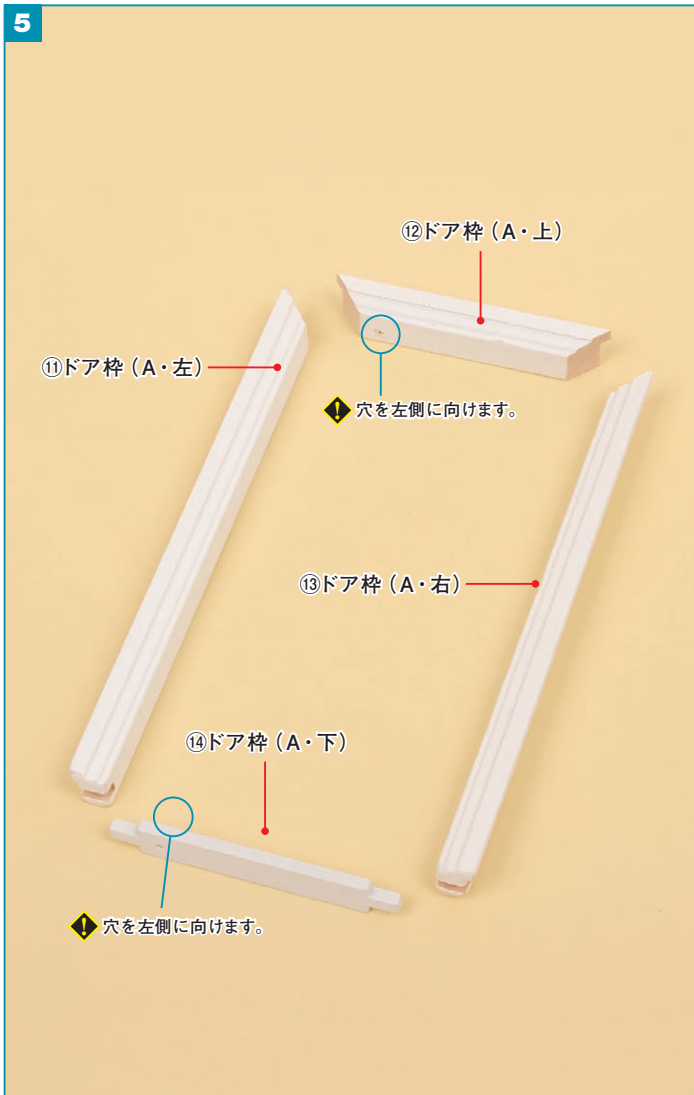

⑪ドア枠 (A・左)、⑫ドア枠 (A・上)、⑬ドア枠 (A・右)、⑭ドア枠 (A・下) を組み合わせていきます。

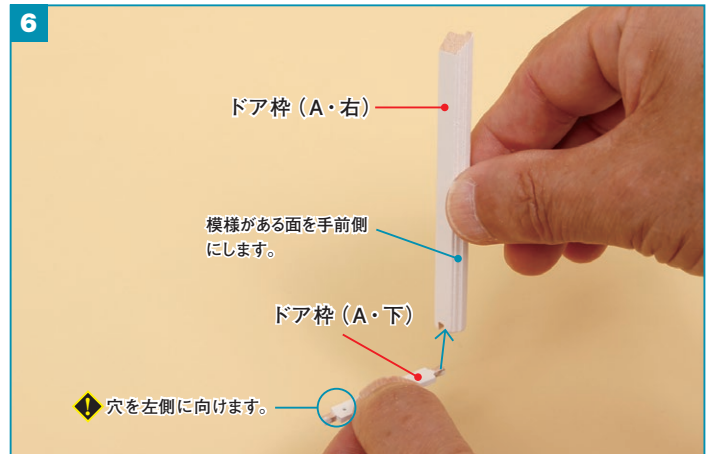

まず、ドア枠 (A・下) とドア枠 (A・右) をボンドで接着します。

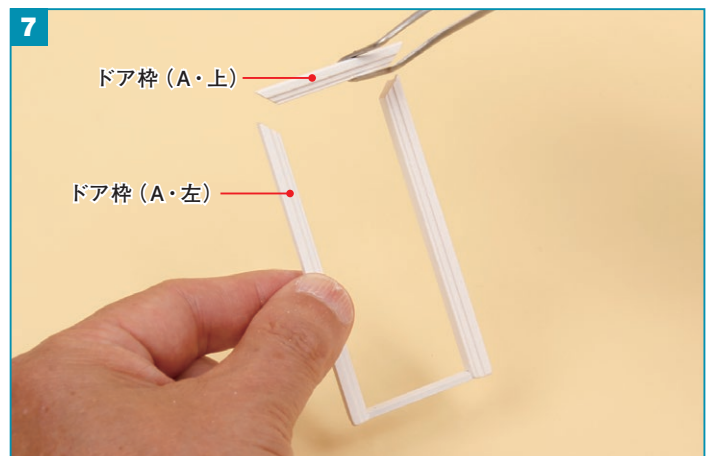

さらに、ドア枠 (A・左)、ドア枠 (A・上) の順にボンドで接着します。

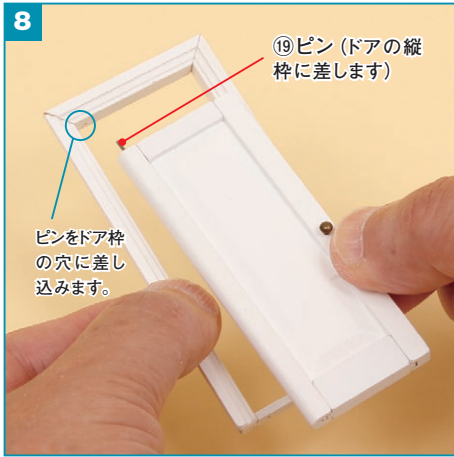

ドアの縦枠 (B) の上側の穴に⑱ピンを差ししてから、ドア枠の穴に差し込みます。

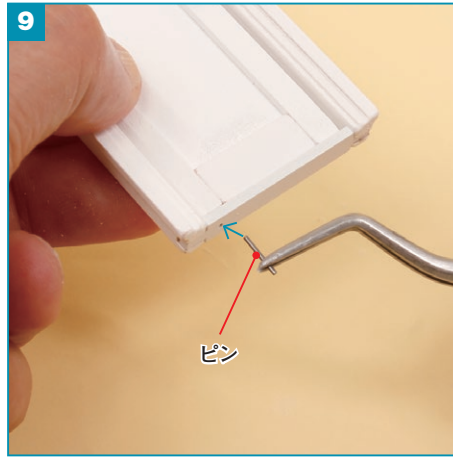

ドアを枠に収め、ドア枠 (A・下) の下側から残りのピンを差し込み、ドアの縦枠の穴まで通します。

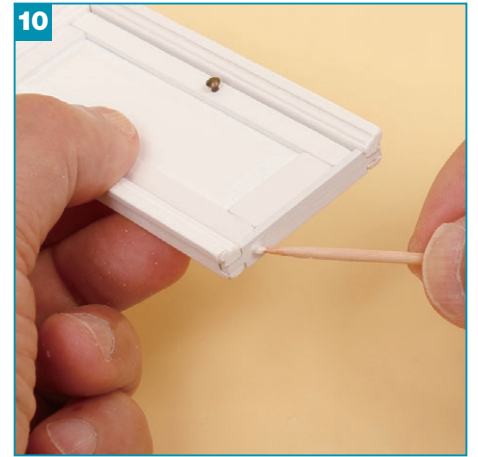

ピンが外れないよう、ようじの先などでボンドを少しつけます。

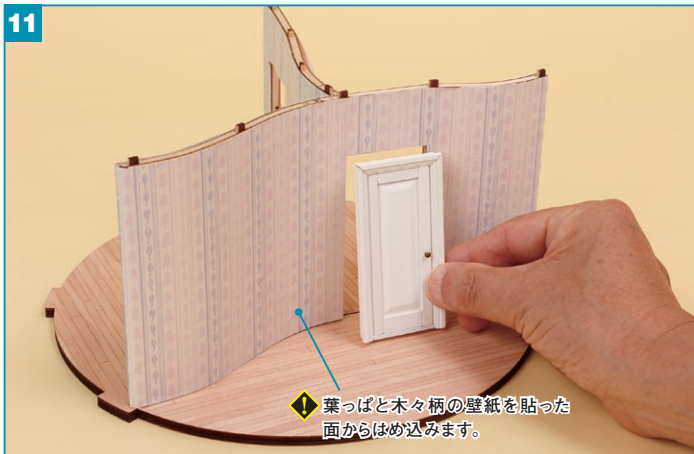

3階部分を用意し、壁の開口部にドア枠をはめ込み、ボンドで接着します。

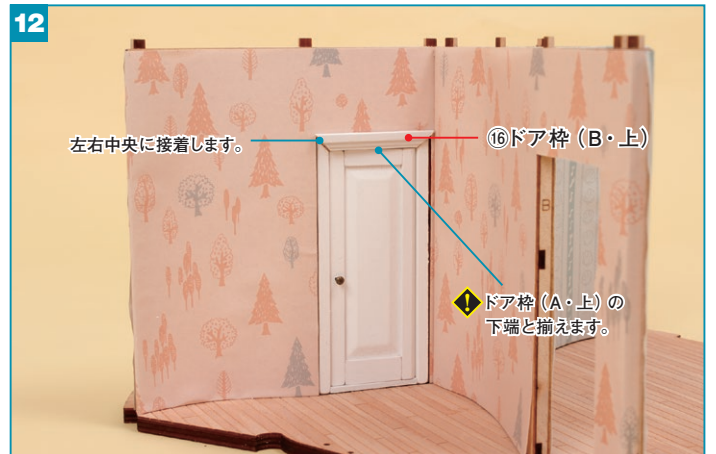

壁の反対側の面、踊り場の開口部の上側に、⑳ドア枠 (B・上) をボンドで接着します。



開口部の左側に㉑ドア枠 (B・左) を、右側に㉒ドア枠 (B・右) をボンドで接着します。

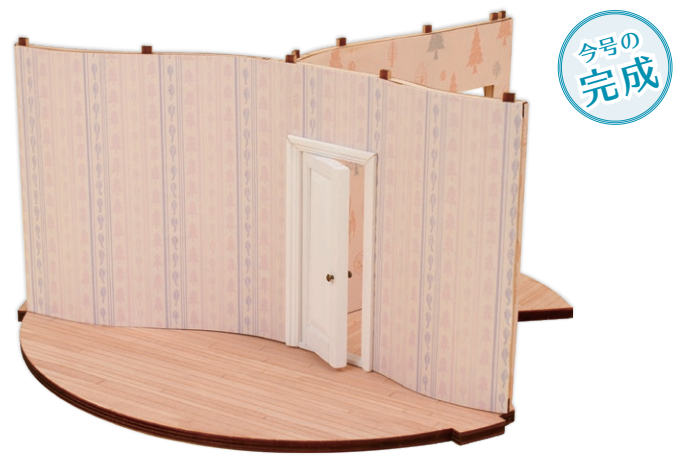

3階の壁にドアが加わりました。残りのドアを設置してから階段や踊り場の手すり、天井を組み合せてください。

保管のポイント

組み立て前や組み立て途中のハウス・家具パーツは、エアキャップなどにくるんで、個別に箱に入れるなどして保管するとよいでしょう。



ハウス まき置き場を組み立てる

今号のパーツ

ハウス

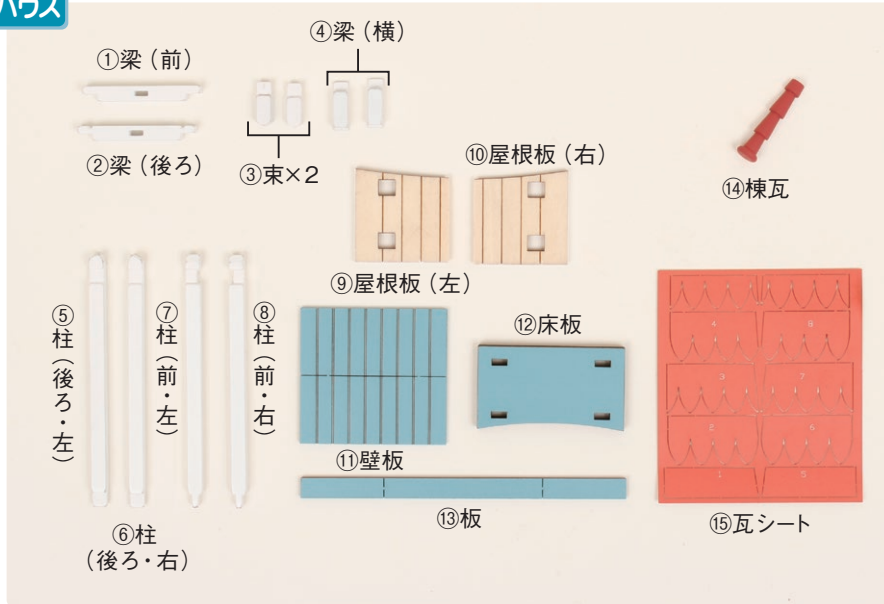

使う道具

- 木工用ボンド
- 瞬間接着剤
- カッターナイフ
- カットングマット
- 紙ヤスリ (240番)

あると便利な道具

- ピンセット

ハウス まき置き場の組み立て

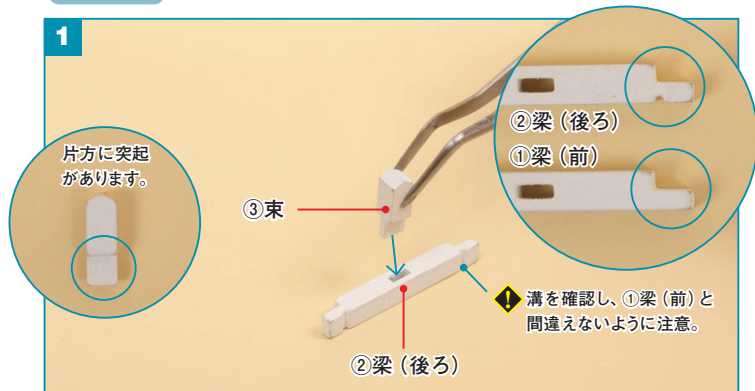

②梁 (後ろ) の穴に、③束の突起をはめ込んでボンドで接着します。

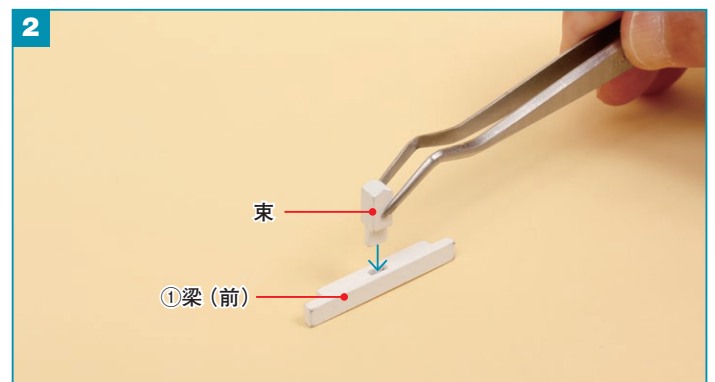

同様に、①梁 (前) の穴に、残りの束の突起をはめ込んでボンドで接着します。

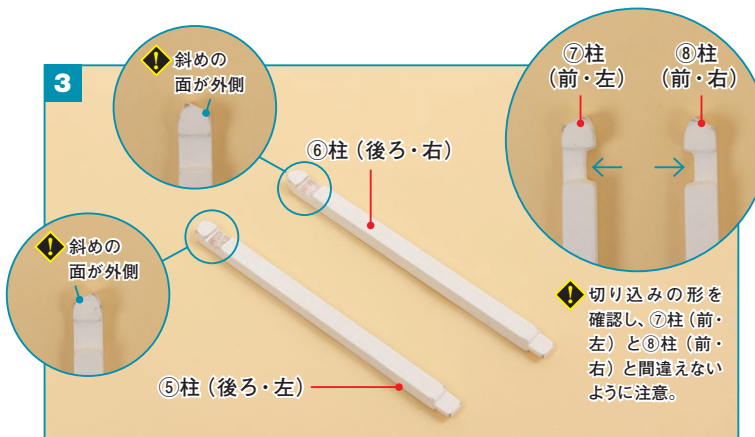

⑤柱 (後ろ・左) と、⑥柱 (後ろ・右) の形を確認します。切り込みの塗料を紙ヤスリで削って落としておくと、ボンドのつきがよくなります。

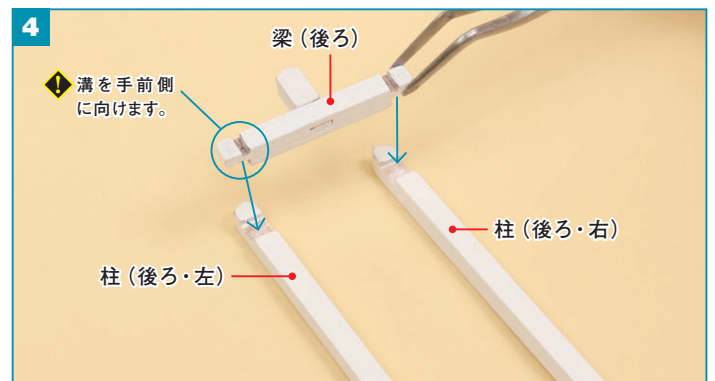

柱 (後ろ・左) と柱 (後ろ・右) の上側の切り込みに、1の梁 (後ろ) の切り込みをかみ合わせてボンドで接着します。

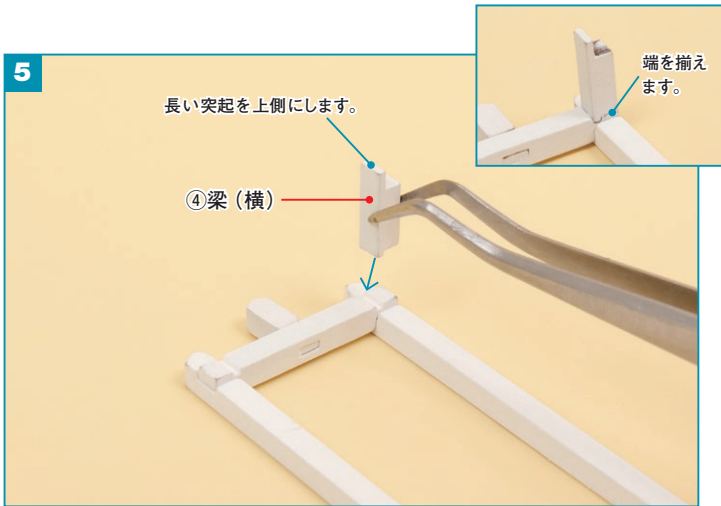

4で組み立てた梁(後ろ)の右側の溝に、④梁(横)の短い突起をはめ込んで、ボンドで接着します。

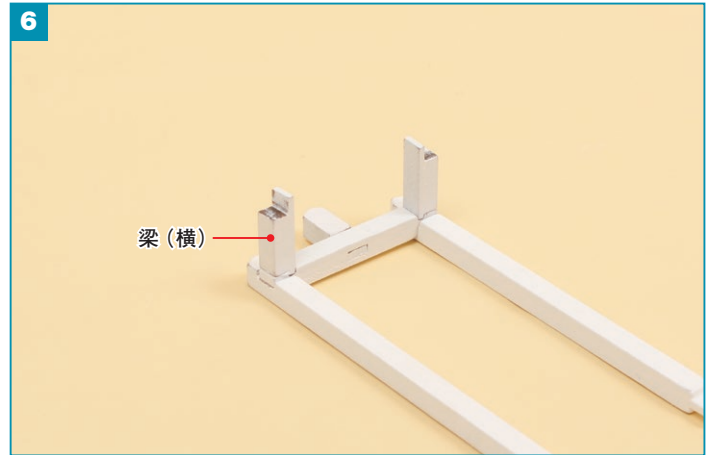

同様に、反対側に残りの梁(横)をボンドで接着します。



⑫床板の奥側の穴に⑥の柱(後ろ)を差し込み、ボンドで接着します。

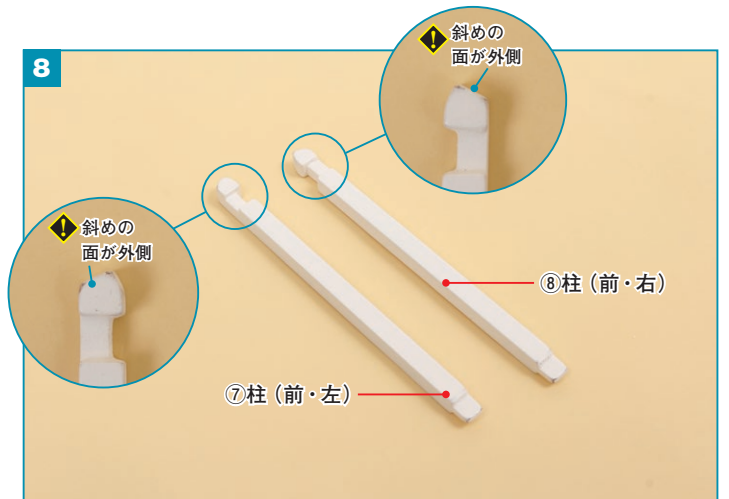

⑦柱(前・左)と⑧柱(前・右)の形を確認します。

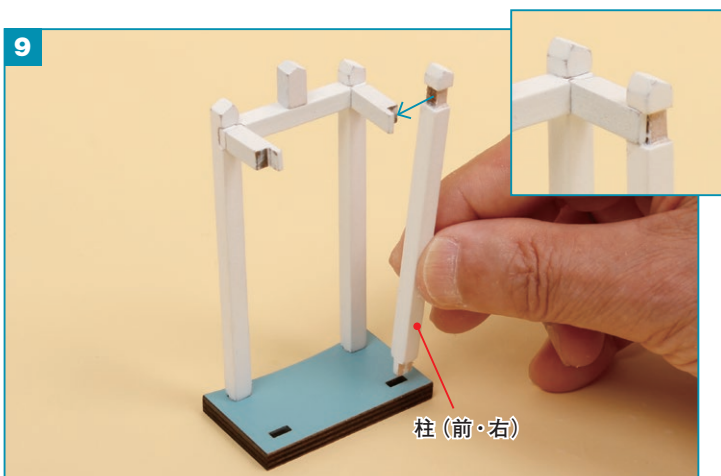

床板の手前右側に、柱(前・右)をボンドで接着します。下端の突起を床板の穴に差し込み、上側の切り込みを梁(横)とかみ合わせます。

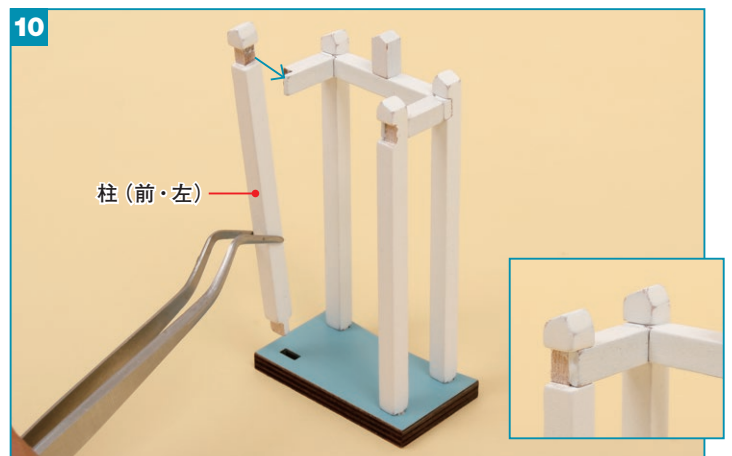

同様に、反対側に柱(前・左)をボンドで接着します。

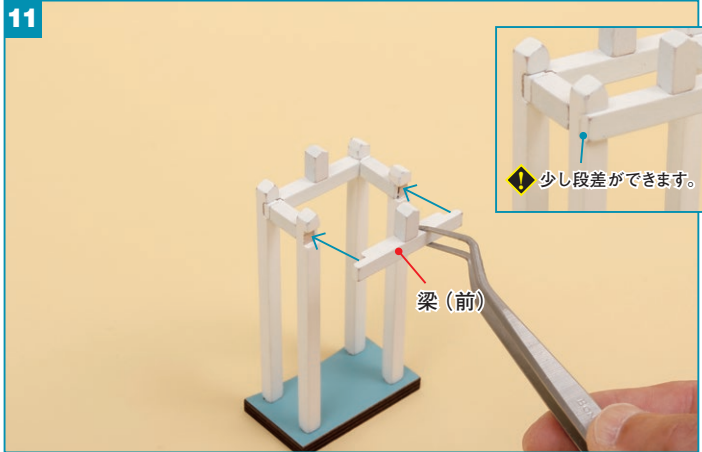

柱(前・左)と柱(前・右)の上側の切り込みに、2の梁(前)の切り込みをかみ合わせてボンドで接着します。

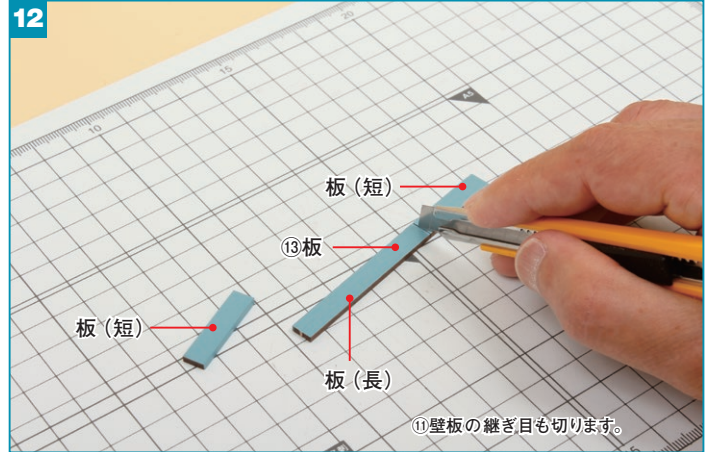

⑬板、⑪壁板の継ぎ目をカッターナイフで切り、切り口に紙ヤスリをかけて平らにします。

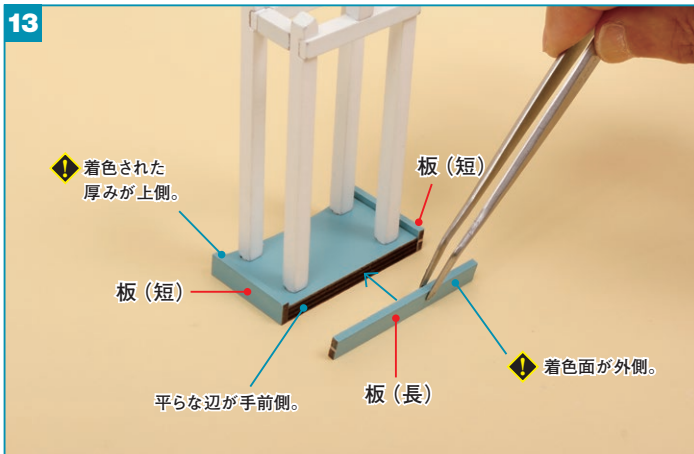

床板の左右に板(短)を1枚ずつボンドで接着してから、手前側に板(長)を接着します。

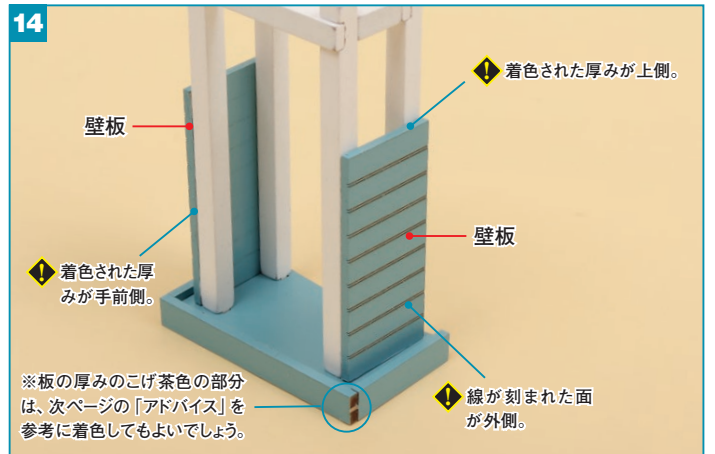

柱の左右に壁板を1枚ずつ、ボンドで接着します。

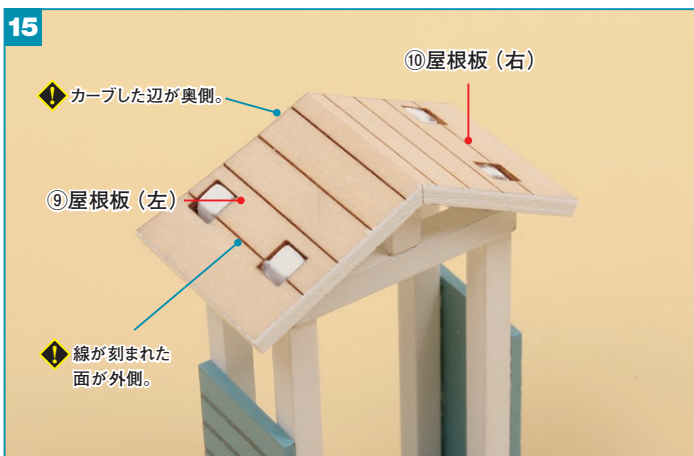

柱の上に⑨屋根板(左)と⑩屋根板(右)をボンドで接着します。

ハウス まき置き場の組み立て(瓦)

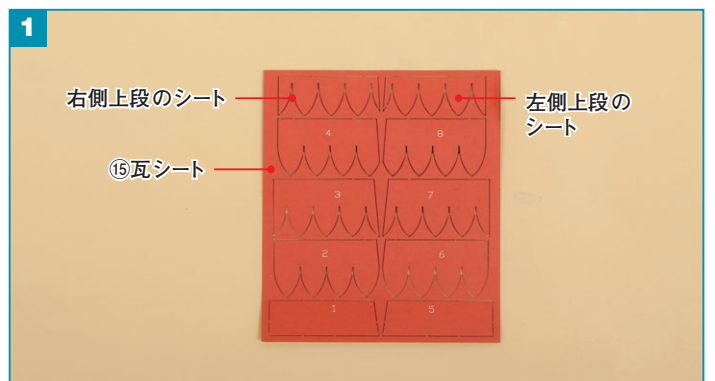

⑮瓦シートの継ぎ目をカッターナイフで切り、1~8、左側上段、右側上段のシートを外します。

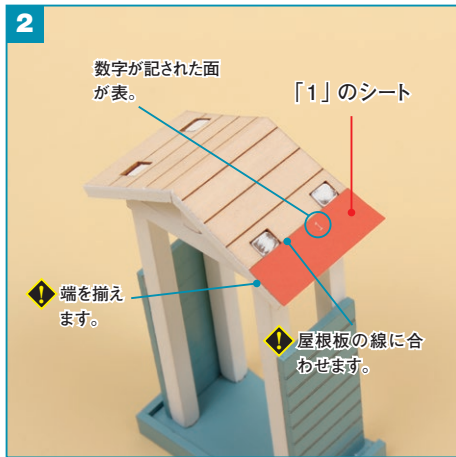

右側の屋根板に、「1」のシートをボンドで貼ります。

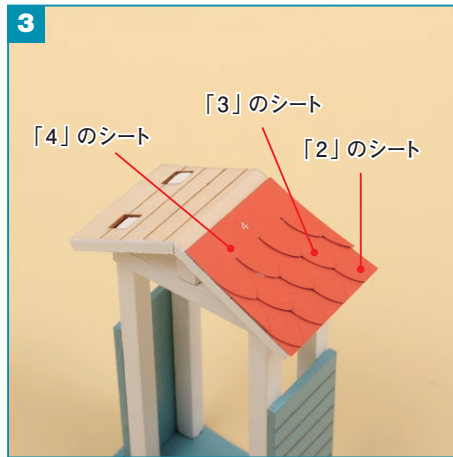

同様に、下から順に「2」～「4」のシートを貼ります。

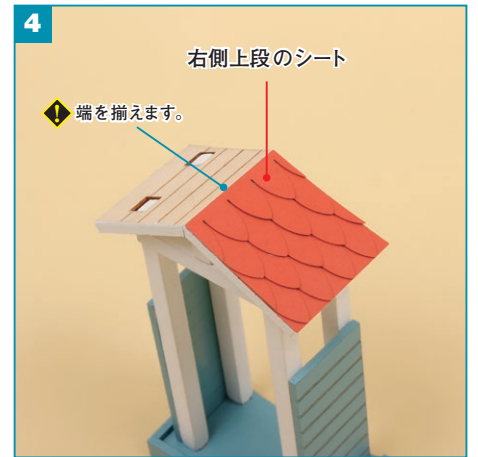

さらに、右側上段のシートを貼ります。

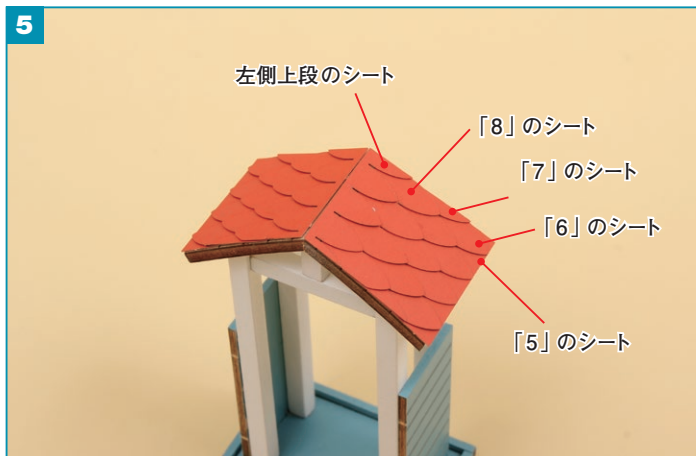

2～4と同じ要領で、左側の屋根板に、「5」～「8」、左側上段のシートを貼ります。

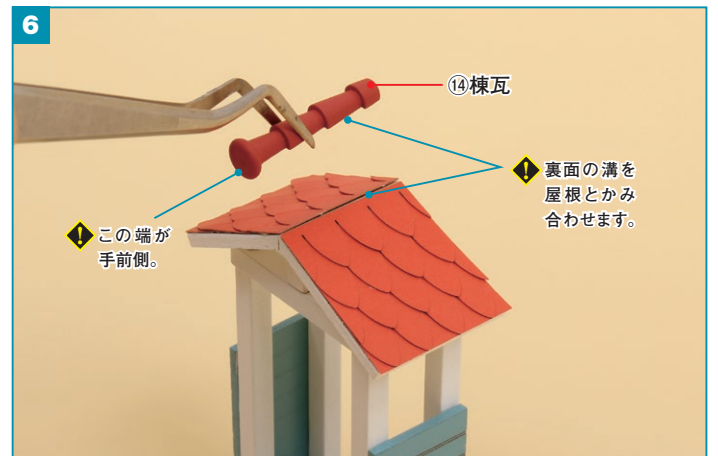

屋根の頂部に、⑭棟瓦を瞬間接着剤で接着します。

今号の完成



ベランダと勝手口の間に位置する、まき置き場の完成です。内側に置くまきは、第66号で提供します。

ADVICE アドバイス 板の厚みは着色すると目立たなくなります

割合の目安

1 ブルーコンポーズ：少量 ランプブラック：少量 ホワイト：同量 水

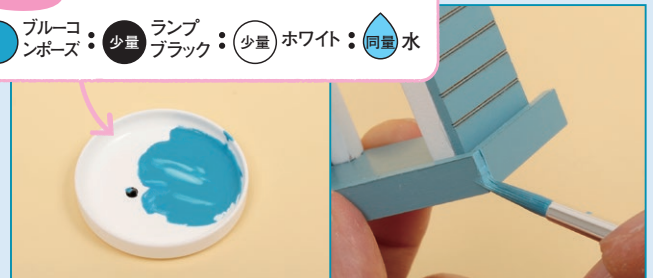

床板に貼った板の厚みのこげ茶色の部分が気になる場合は、着色すると目立たなくなります。ブルーコンポーズ（水色）にランプブラック（黒）やホワイト（白）を少量加えて同量の水で溶き、床板の色に合わせて塗りましょう。

保管のポイント

組み立て前や組み立て途中のハウス・家具パーツは、エアキャップなどにくるんで、個別に箱に入れるなどして保管するとよいでしょう。



組み立てのコツが満載!

組立サポート
動画を
チェック!



<https://deagostini.jp/app/moo/>

ハウス 3階のドアと 小物 ゲストルームのベッドのカバー・枕を組み立てる

今号のパーツ

ハウス

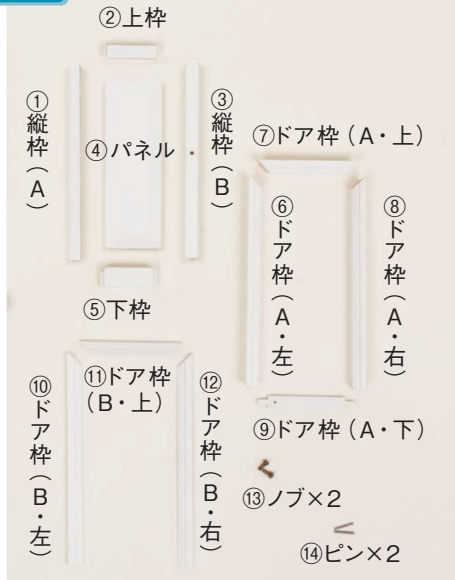

小物

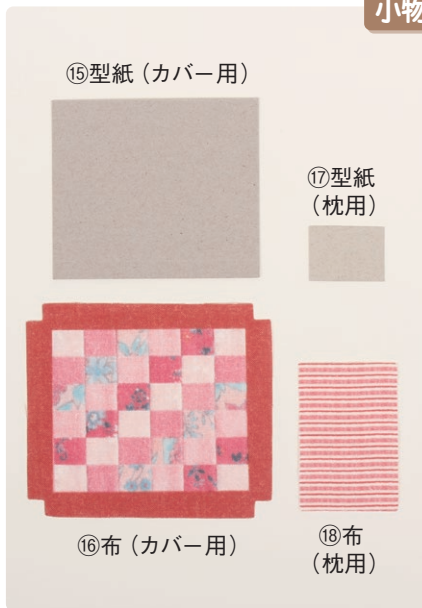

使う道具

- 木工用ボンド
- 瞬間接着剤
- 紙ヤスリ (240番)
- 両面テープ
- ようじ
- ティッシュペーパー
- シャープペンシル (鉛筆)
- ハサミ

あると便利な道具

- ピンセット

ハウス 3階のドアの組み立て

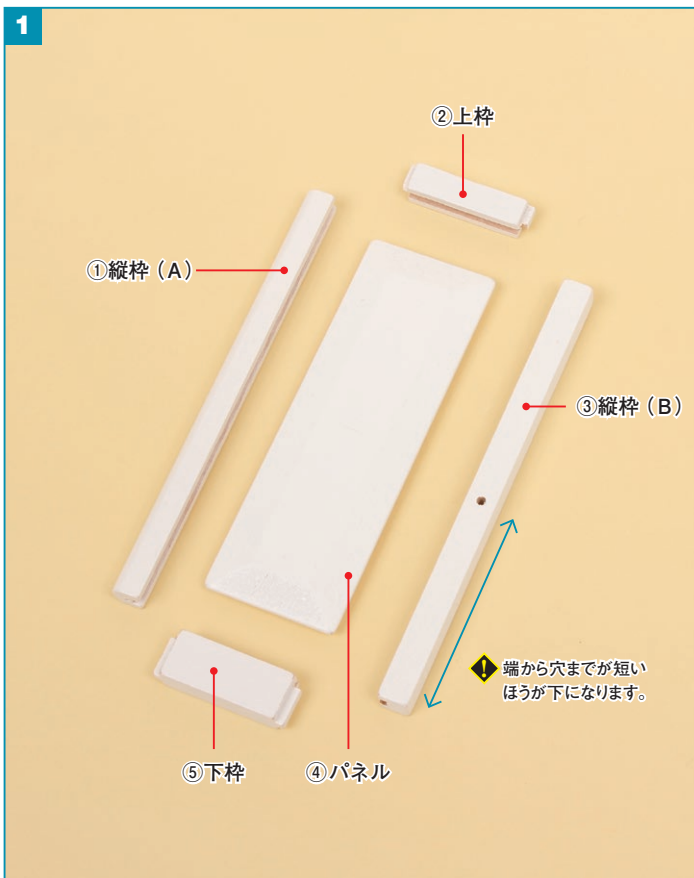

第63号51～52ページと同じ要領で、①縦枠 (A)、②上枠、③縦枠 (B)、④パネル、⑤下枠をボンドで接着してドアをつくります。

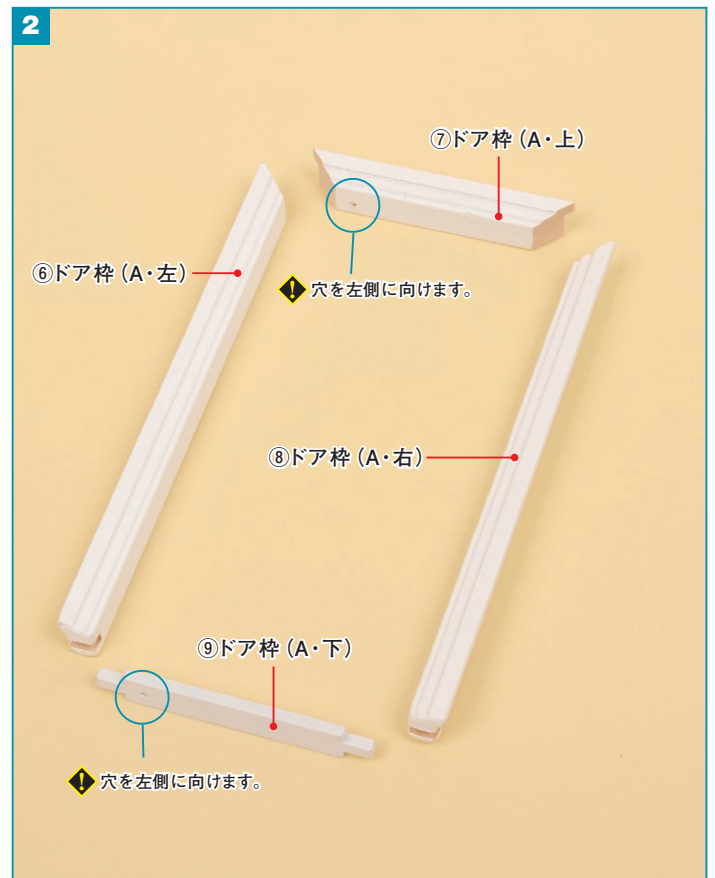

第63号52ページと同じ要領で、⑥ドア枠 (A・左)、⑦ドア枠 (A・上)、⑧ドア枠 (A・右)、⑨ドア枠 (A・下) をボンドで接着してドア枠をつくります。

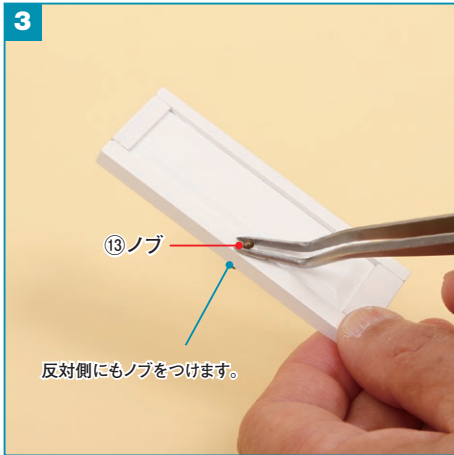

ドアの縦枠 (B) の穴に⑬ノブを差し込んで瞬間接着剤で接着します。

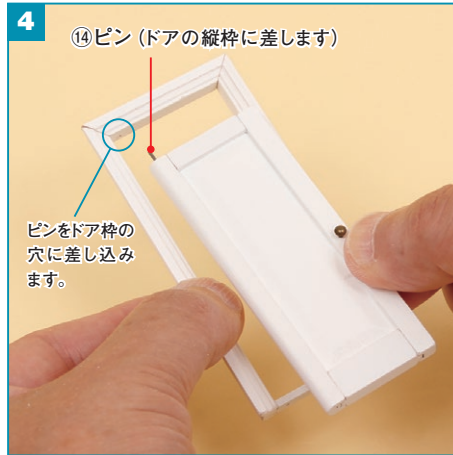

ドアの縦枠 (A) の上側の穴に⑭ピンを差してから、ドア枠の穴に差し込みます。



ドアを枠に収め、ドア枠 (A・下) の下側から残りのピンを差し込み、ドアの縦枠の穴まで通します。

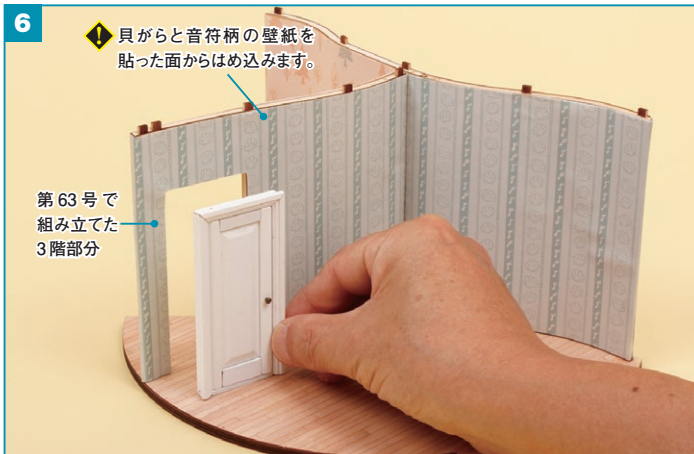

3階部分を用意し、壁の開口部にドア枠をはめ込み、ボンドで接着します。



壁の反対側の面、踊り場の開口部の上側に、⑪ドア枠 (B・上) をボンドで接着します。

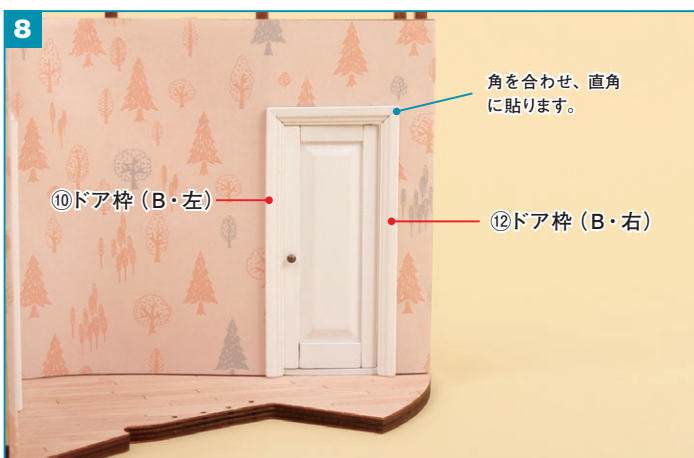

開口部の左側に⑩ドア枠 (B・左) を、右側に⑫ドア枠 (B・右) をボンドで接着します。



3階の壁にドアが揃いました。階段や踊り場の手すり、天井は第68号で組み合わせます。



小物 ゲストルームのベッドのカバー・枕の組み立て

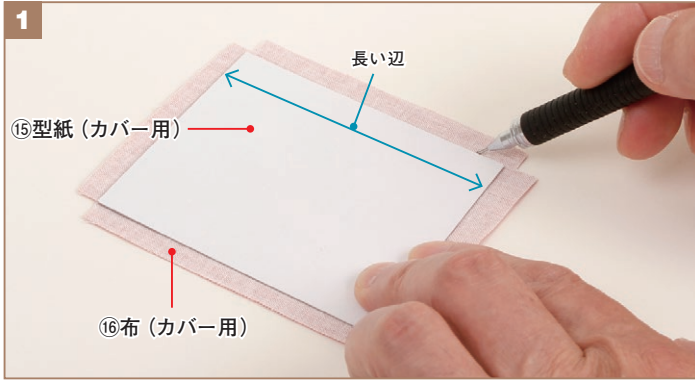

⑬布 (カバー用) の裏面の中央に⑮型紙 (カバー用) を当て、周囲に目印線を引きます。



目印線に合わせて型紙を当て、布を裏側に折って癖をつけます。

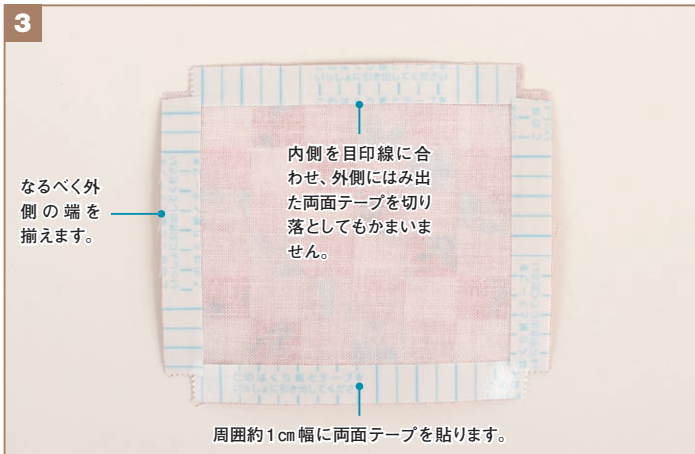

折り癖をつけた布を開き、周囲約1cm幅に両面テープを貼ります。



両面テープのシートをはがし、周囲の端を折り癖に合わせて裏側に折ります。

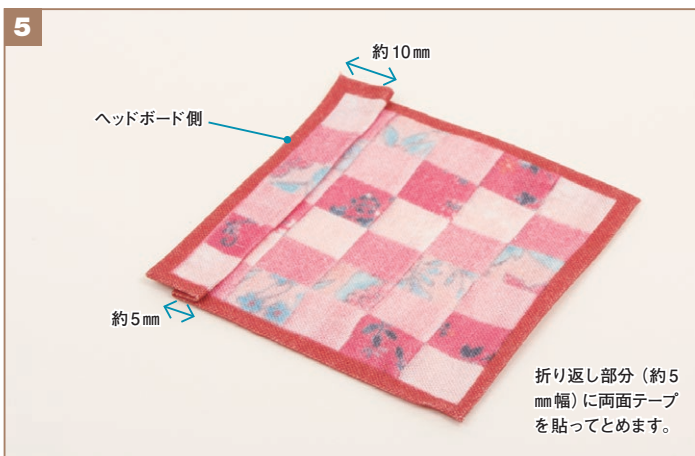

カバーの片端を折り曲げ、約5mm幅に切った両面テープを貼ってとめます。

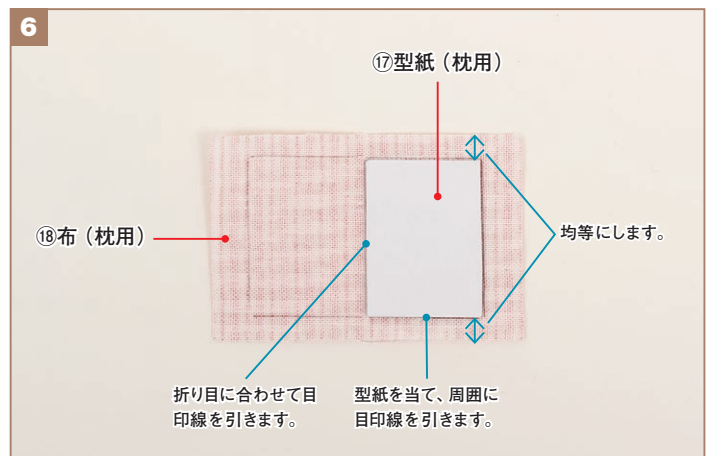

次に枕をつくります。⑱布 (枕用) の表が外側になるように半分に折って癖をつけてから、⑰型紙 (枕用) を使って裏面に目印線を引きます。



目印線に合わせて型紙を当て、裏側に折り癖をつけます。長い辺を折り癖の位置で裏側に折ります。

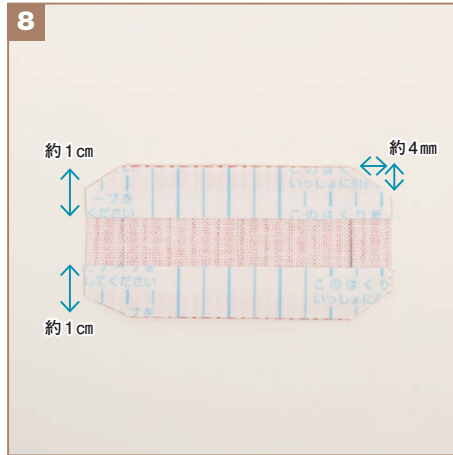

折った端から約1cm幅に両面テープを貼り、四つの角を斜めに切ります。



両面テープのシートをはがし、短い辺を折り癖の位置で裏側に折ります。

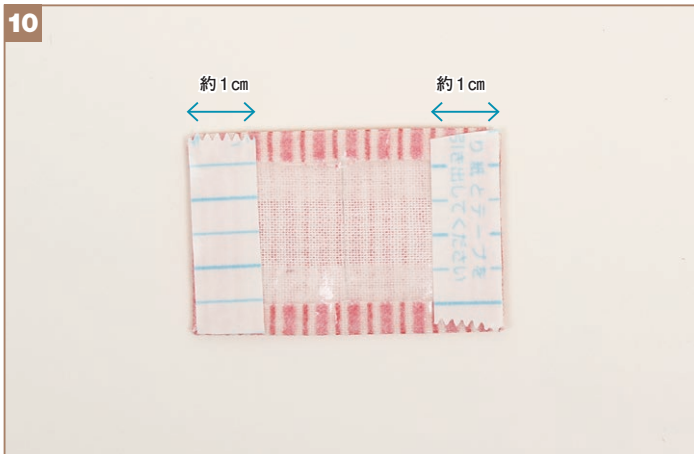

短い辺の端から約1cm幅に両面テープを貼ります。

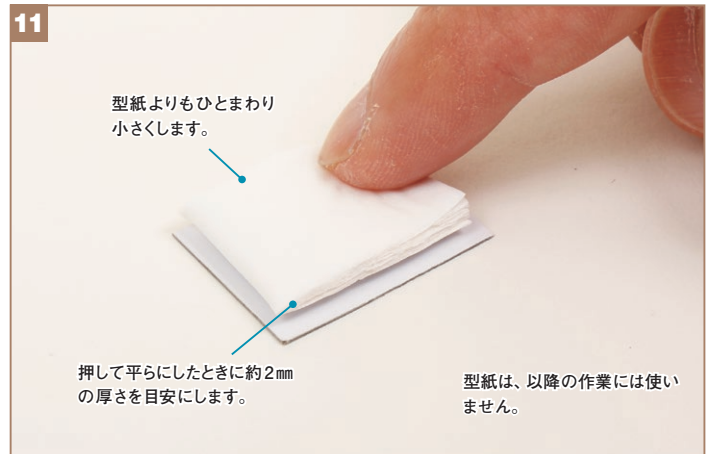

枕のクッションをつくります。ティッシュペーパーを折り重ね、型紙よりもひとまわり小さくします。



10で貼った両面テープのシートをはがし、11で折ったティッシュペーパーを乗せます。



ティッシュペーパーを包み込みながら布を半分に折り、貼り合わせます。



赤色を基調にしたカバーと枕のセットのできあがりです。ゲストルームのベッド本体は、第68号で組み立てます。

保管のポイント

組み立て前や組み立て途中のハウス・家具パーツは、エアキャップなどにくるんで、個別に箱に入れるなどして保管するとよいでしょう。



組み立てのコツが満載!

組立サポート
動画を
チェック!



<https://deagostini.jp/app/moo/>

ハウス 屋根枠と 小物 まき置き場のまきを組み立てる

今号のパーツ

ハウス

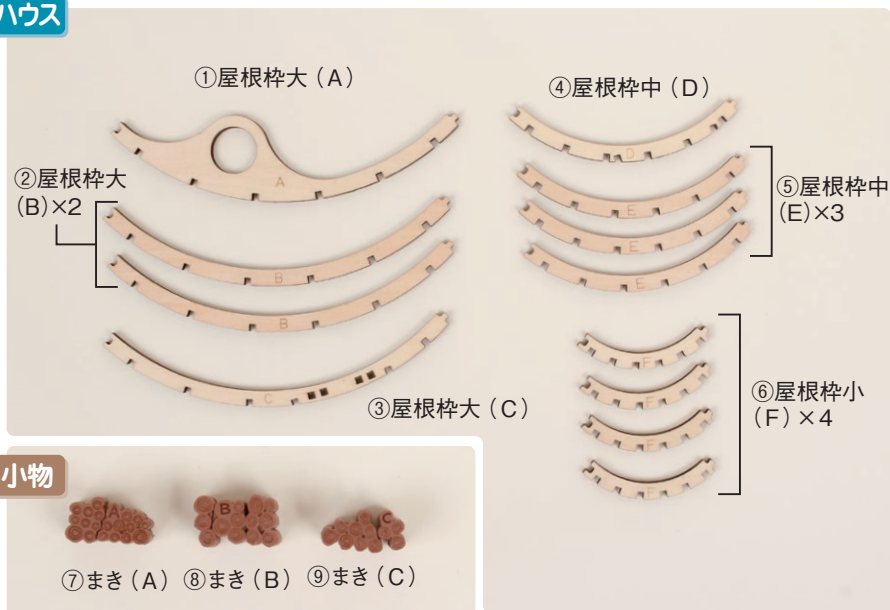

使う道具

- 木工用ボンド
- 瞬間接着剤
- キッチンペーパーなど
- 絵皿 (紙皿でも可)
- 筆
- アクリル絵の具
・パレットシェナー (こげ茶)

ハウス 屋根枠の組み立て

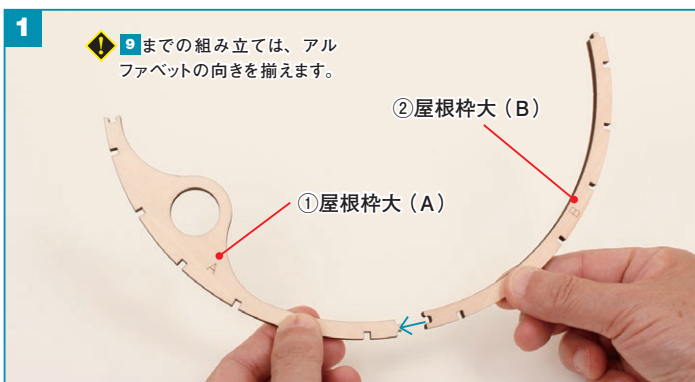

9までの組み立ては、アルファベットの向きを揃えます。

②屋根枠大 (B)
①屋根枠大 (A)

①～③屋根枠大 (A)～(C)を用意します。①屋根枠大 (A)の突起と②屋根枠大 (B)の切り込みをかみ合わせ、ボンドで接着します。



③屋根枠大 (C)

屋根枠大 (B)の反対側の突起に、③屋根枠大 (C)の切り込みをかみ合わせ、ボンドで接着します。



さらに残りの屋根枠大 (B)を接着して円にします。これが屋根枠大になります。

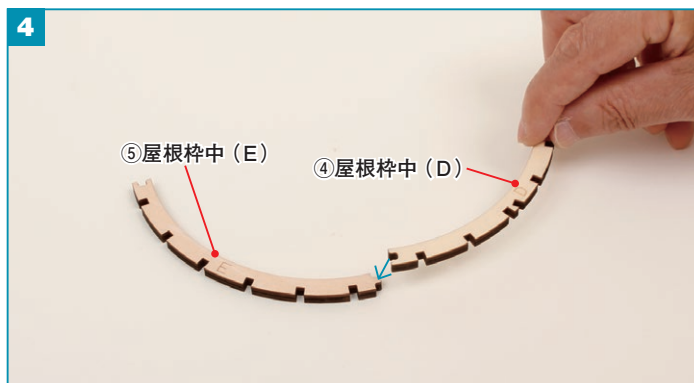

⑤屋根枠中 (E)

④屋根枠中 (D)

④屋根枠中 (D)の切り込みと⑤屋根枠中 (E)の突起をかみ合わせ、ボンドで接着します。

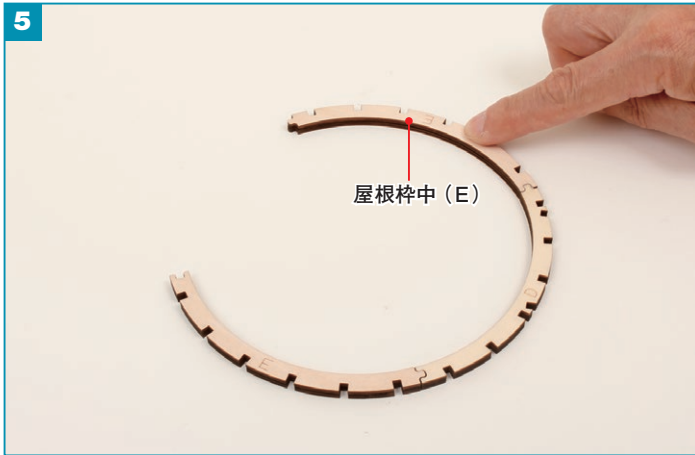

屋根枠中 (D) の反対側に、もう1本の屋根枠中 (E) をボンドで接着します。



さらに残りの屋根枠中 (E) を接着して円にします。これが屋根枠中になります。

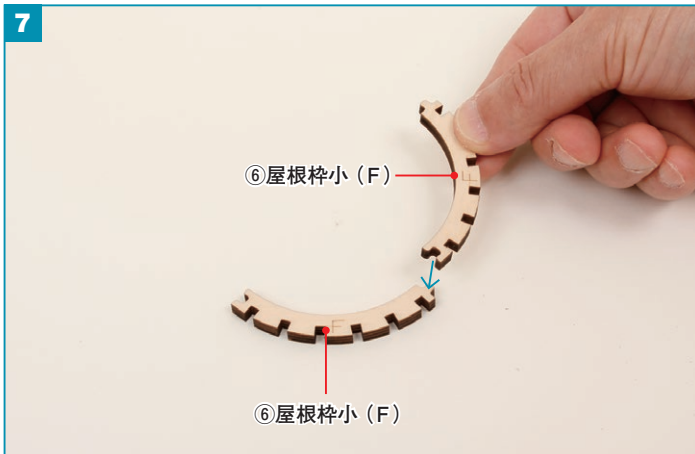

⑥屋根枠小 (F) の突起と切り込みをかみ合わせ、ボンドで接着します。

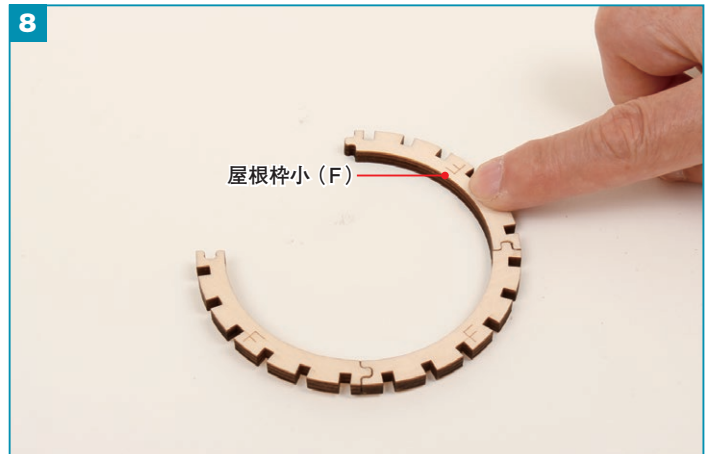

同様に、もう1本の屋根枠小 (F) の切り込みを突起とかみ合わせ、ボンドで接着します。

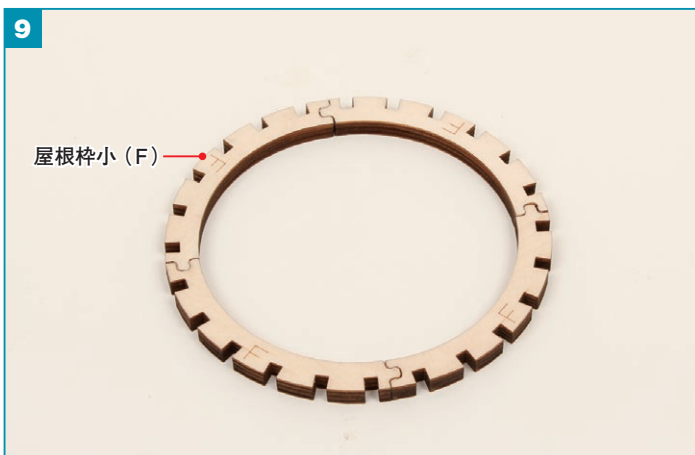

さらに残りの屋根枠小 (F) を接着して円にします。これが屋根枠小になります。



ハウス 屋根枠の組み立て（着色）



着色します。「割合の目安」を参考に絵の具を出し、よく混ぜ合わせます。

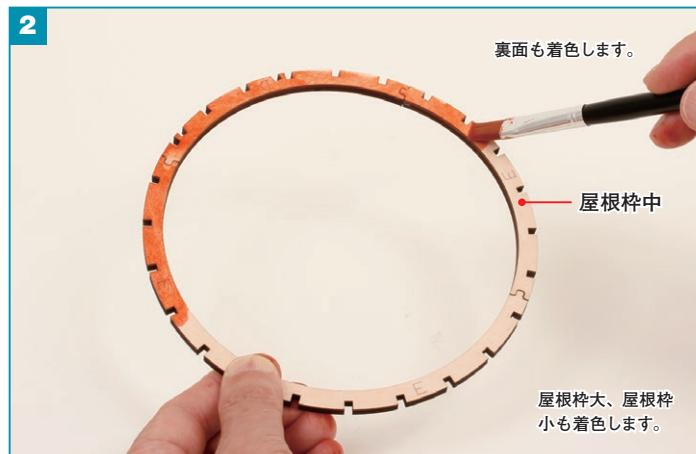

絵の具を筆に取り、屋根枠大、中、小に塗ります。

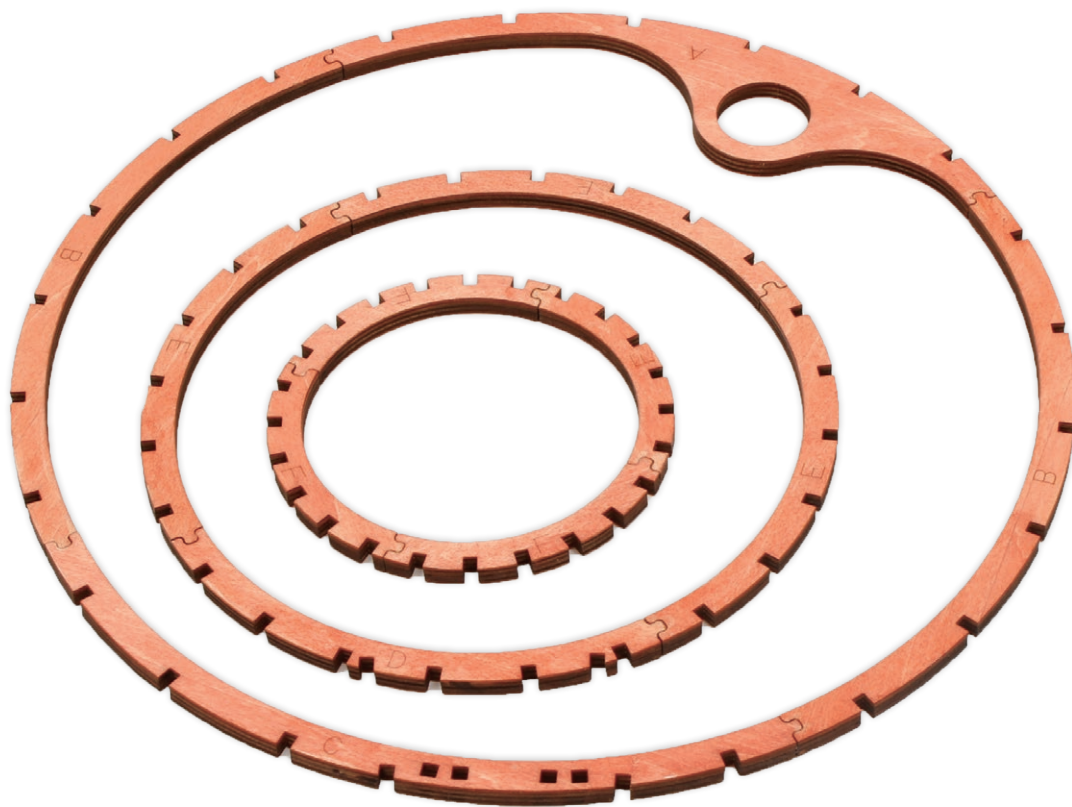

今号の
完成

屋根枠の完成です。今号で組み立てた枠が屋根の横枠になります。次号では横枠に縦枠を組み合わせていきます。

小物 まき置き場のまきの組み立て

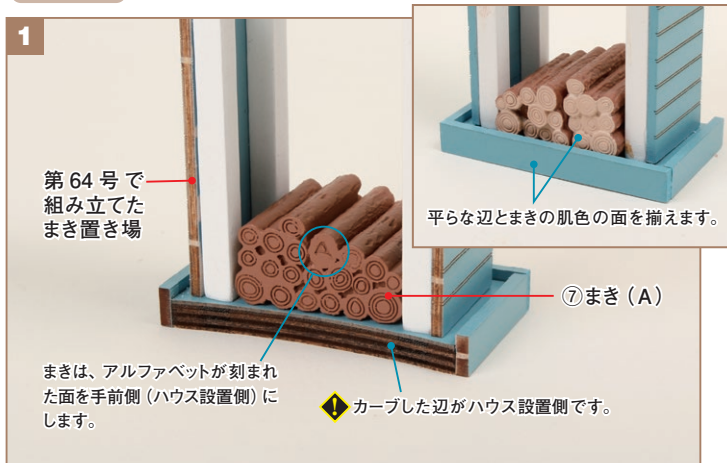

第64号で組み立てたまき置き場を用意し、内側に⑦まき(A)を瞬間接着剤で接着します。

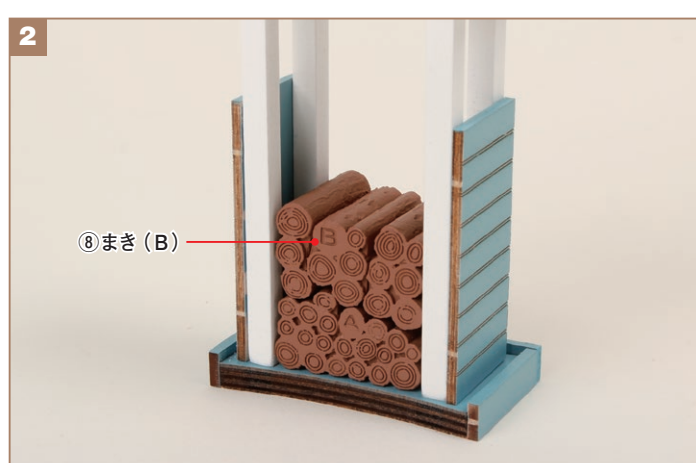

まき(A)の上に⑧まき(B)を乗せ、瞬間接着剤で接着します。

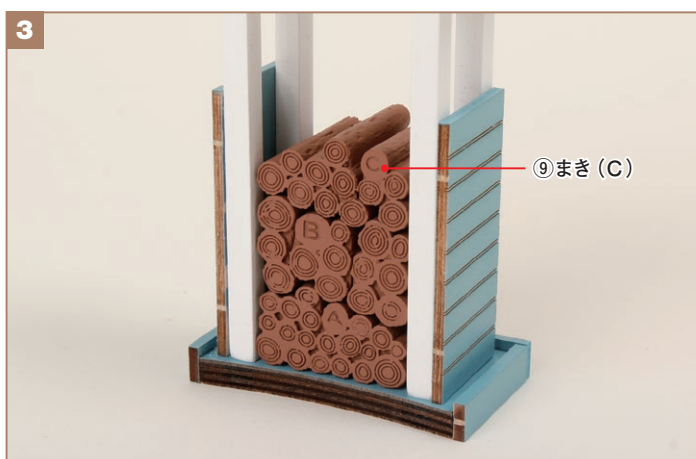

さらに⑨まき(C)を乗せ、瞬間接着剤で接着します。



まき置き場にまきがかかりました。まき置き場は、ハウス本体ができてからベランダと勝手口の間配置します。

STEP UP!

まきの年輪を強調してよりリアルに



まきはひと手間加えると、より本物らしくなります。薄く溶いた絵の具を塗り、年輪を強調してみましょう。

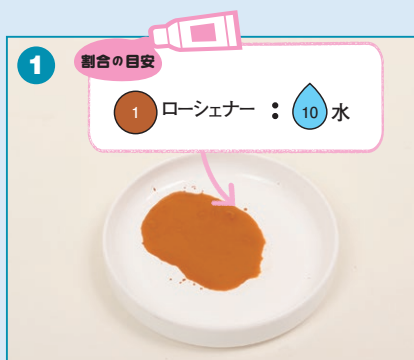

まず、「割合の目安」を参考に絵の具を出し、よく混ぜ合わせます。

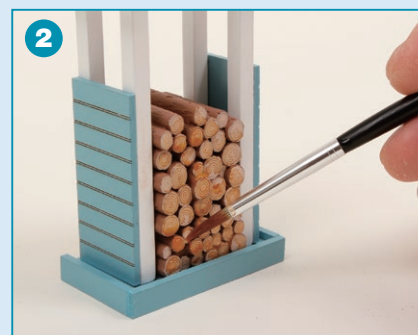

絵の具を筆に取り、水を垂らした石鹸をなでてからまきの外側の断面に塗ります。絵の具が溝に溜まり、年輪が強調されます。

保管のポイント

組み立て前や組み立て途中のハウス・家具パーツは、エアキャップなどにくるんで、個別に箱に入れるなどして保管するとよいでしょう。