

ムーミンたちの、優しくてちょっと不思議な世界へようこそ!!

©Moomin Characters™

# MOOMIN

ムーミンハウス  
をつくる

組み立てガイド

12





組み立てのコツが満載!

組立サポート  
動画を  
チェック!



<https://deagostini.jp/app/moo/>

ハウス ベランダの土台、家具 ゆり椅子を組み立てる

今号のパーツ

ハウス

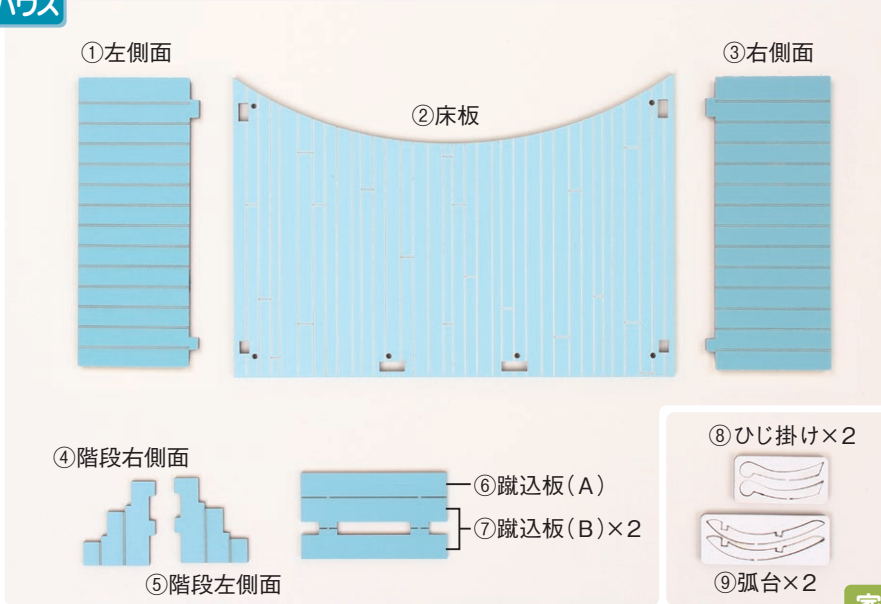

使う道具

- 木工用ボンド
- カッターナイフ
- カッティングマット
- 紙ヤスリ(240番)
- キッチンペーパーなど
- 絵皿(紙皿でも可)
- 筆
- アクリル絵の具  
・ホワイト(白)

家具

ハウス ベランダの土台の組み立て

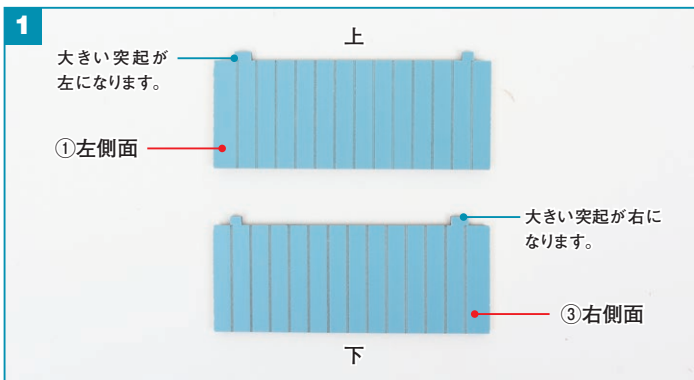

①左側面、③右側面の向きを確認します。突起のあるほうが上になります。

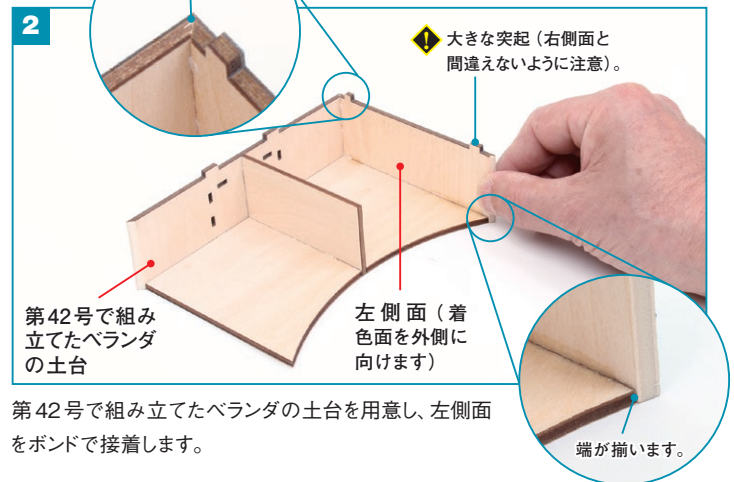

第42号で組み立てたベランダの土台を用意し、左側面をボンドで接着します。

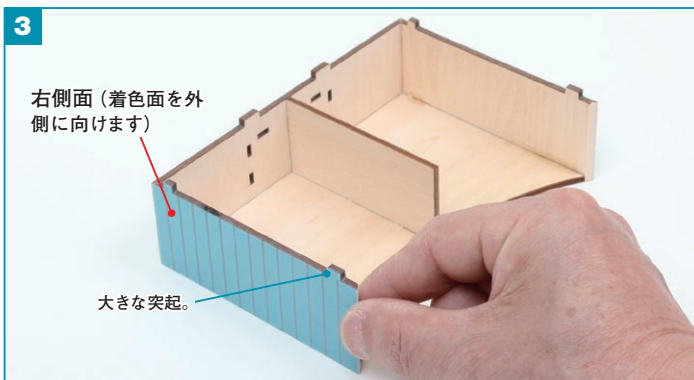

同様に、反対側に右側面をボンドで接着します。

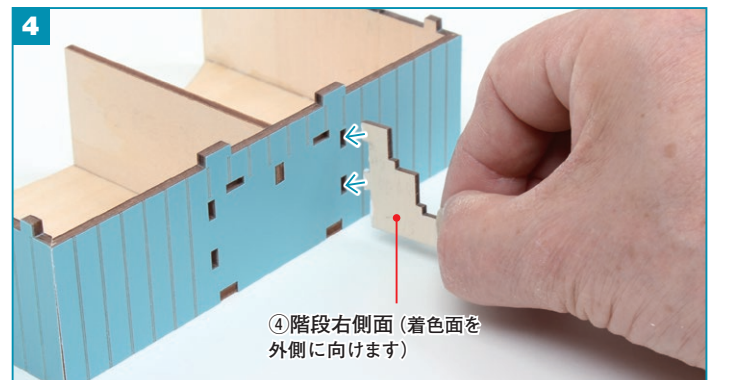

④階段右側面の突起にボンドをつけ、前板の穴に差し込みます。



⑤階段左側面（着色面を外側に向けます）

同様に、反対側に⑤階段左側面を接着します。

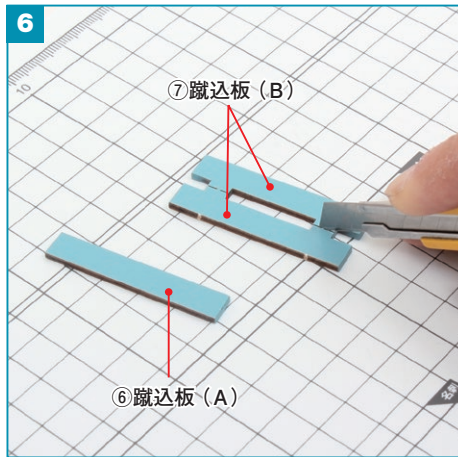

⑥蹴込板（A）

⑥蹴込板（A）、⑦蹴込板（B）の継ぎ目をカッターナイフで外し、切り口に紙ヤスリをかけて平らにします。

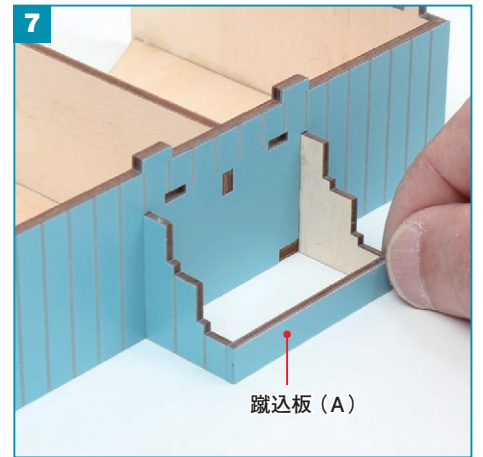

蹴込板（A）

階段側面の1番下の段に蹴込板（A）をボンドで接着します。

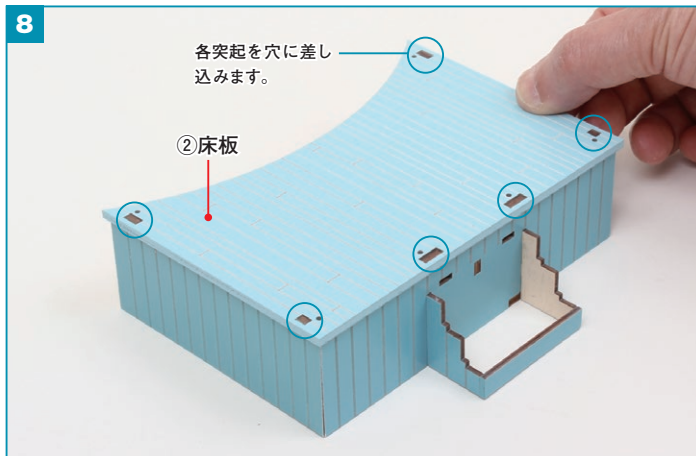

各突起を穴に差し込みます。

②床板

土台の上面に、②床板をボンドで接着します。

今号の  
完成

ベランダの土台に床板や階段の一部が加わり、形がはっきりしてきました。蹴込板（B）は、次号で踏み板をつけながら組み合わせます。

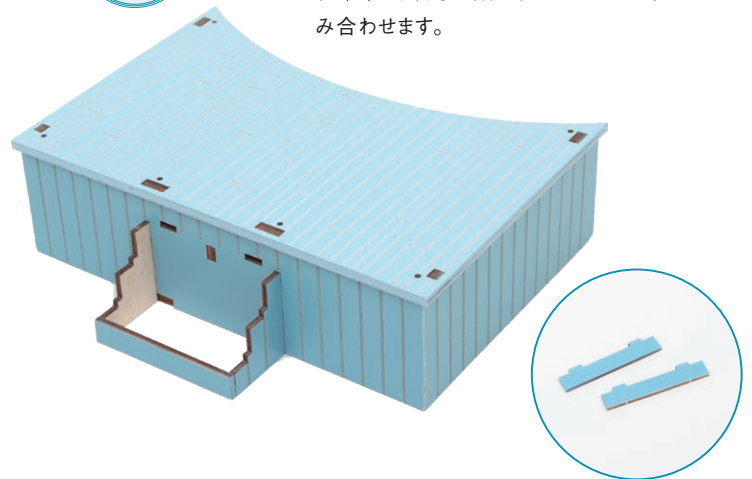

## 家具 ゆり椅子の組み立て（接着）



⑧ひじ掛け

⑧ひじ掛けの継ぎ目をカッターナイフで切って外し、切り口に紙ヤスリをかけて平らにします。

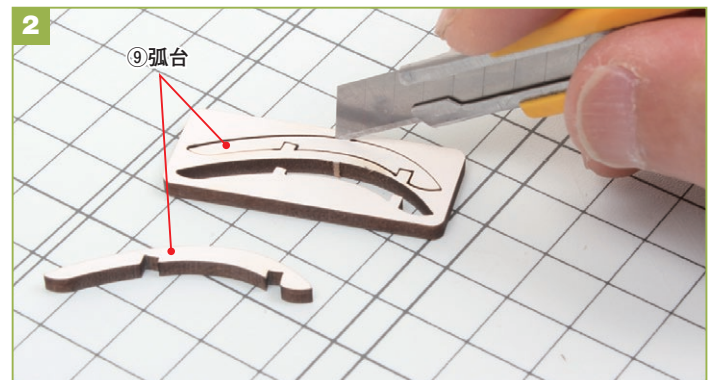

⑨弧台

同様に、⑨弧台の継ぎ目をカッターナイフで切って外し、切り口に紙ヤスリをかけて平らにします。

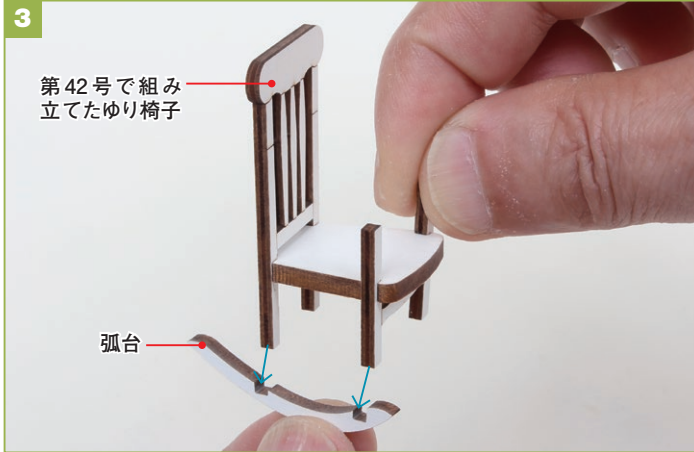

第42号で組み立てたゆり椅子を用意し、脚の下側を弧台の切り込みにはめ込み、ボンドで接着します。



同様に、反対側に残りの弧台をボンドで接着します。

**STEP UP!**  
ステップアップ

### ひじ掛けをディテールアップ

ヤスリをかけていないひじ掛け

組み立て後に外側になる面を斜めにします。

背もたれ側

このあたりから端を約0.5mm薄くします。

このあたりから端に向けて斜めにします。

ひじ掛けは、背もたれ側の側面を少し斜めに削ると、リアリティーが高まります。紙ヤスリをかけ、組み立て後に外側になる面を斜めにしてみましょう。



背もたれと前脚の上側にひじ掛けをボンドで接着します。



同様に、反対側に残りのひじ掛けをボンドで接着します。

## 家具 ゆり椅子の組み立て（着色）



着色します。「割合の目安」を参考に絵の具を出し、よく混ぜ合わせます。



絵の具を筆に取り、ゆり椅子に塗ります。背もたれの間など、細かな部分も塗り残しのないようにしましょう。



絵の具が乾いたら軽く紙ヤスリをかけ、着色でできた細かな凹凸を取り除きます。



ヤスリをかけて出た粉を取り除き、再度塗ります。パーツの厚みの色が見えなくなり、色ムラがなくなるまで何度か塗って仕上げましょう。



今号の  
完成

白く上品なゆり椅子の完成です。ゆり椅子は、完成後のペラに飾りましょう。

### 保管のポイント

組み立て前や組み立て途中のハウス・家具パーツは、エアキャップなどにくるんで、個別に箱に入れるなどして保管するとよいでしょう。



組み立てのコツが満載！  
組立サポート  
動画を  
チェック！



<https://deagostini.jp/app/moo/>

## ハウス ベランダの階段、手すりを組み立てる

### 今号のパーツ

#### ハウス

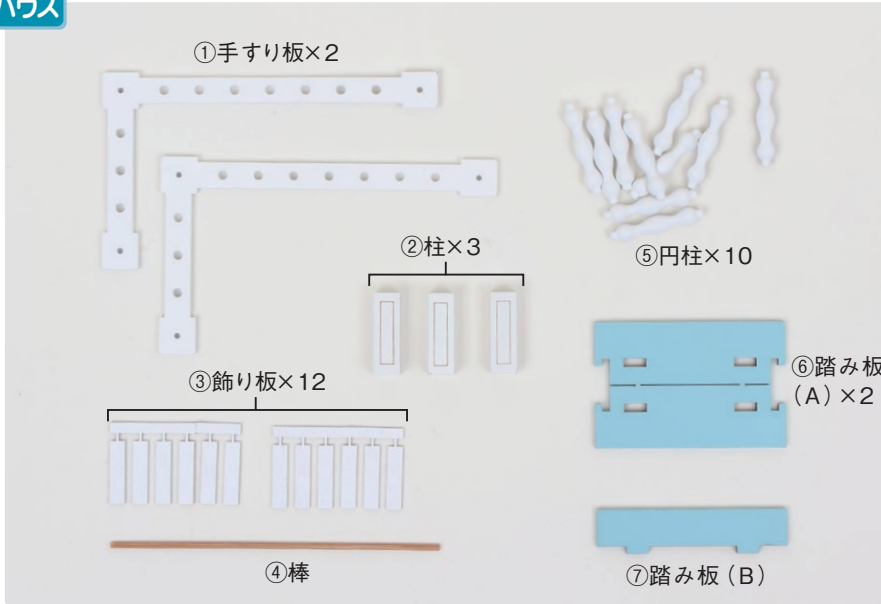

#### 使う道具

- 木工用ボンド
- カッターナイフ
- カッティングマット
- 紙ヤスリ (240番)

#### あると便利な道具

- ピンセット

## ハウス ベランダの階段の組み立て

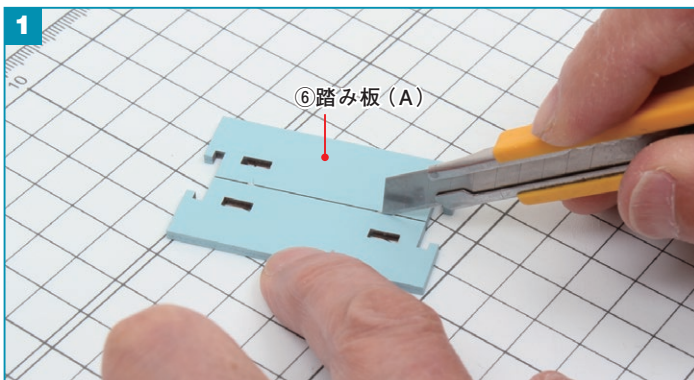

⑥ 踏み板 (A) の継ぎ目をカッターナイフで切って外し、切り口に紙ヤスリをかけて平らにします。

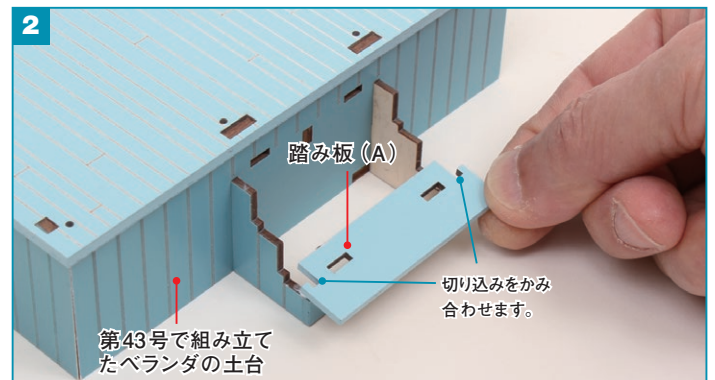

第43号で組み立てたベランダの土台を用意し、階段の一番下の段に踏み板 (A) をボンドで接着します。

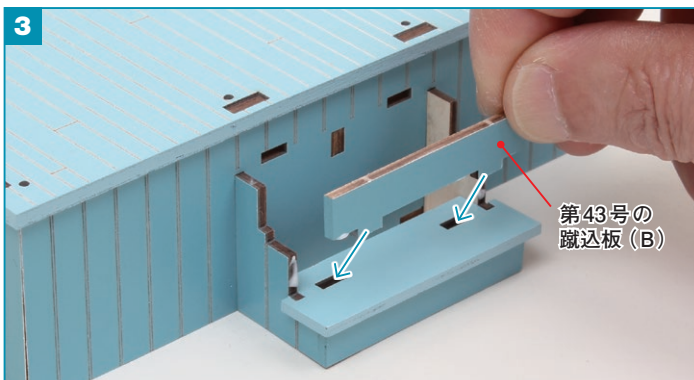

第43号で保管しておいた蹴込板 (B) を用意し、**2** でつけた踏み板 (A) の上にボンドで接着します。

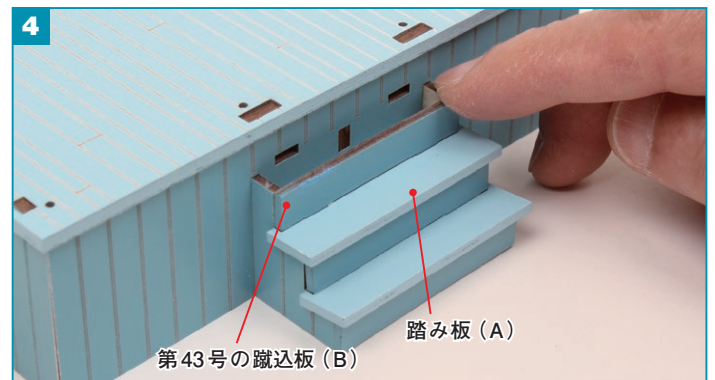

**2** ~ **3** と同じ要領で、一段上に残りの踏み板 (A)、第43号の蹴込板 (B) の順にボンドで接着します。

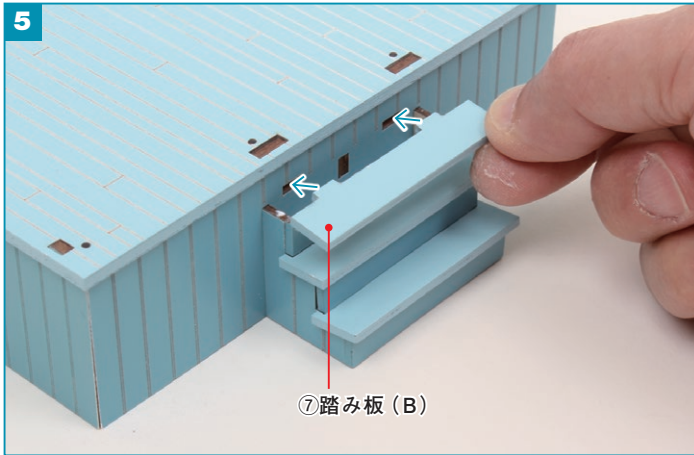

⑦ 踏み板 (B) の突起を前板の穴に差し込み、ボンドで接着します。



ベランダへ上がる階段が完成しました。  
次は、手すりを組み立てていきます。



## ハウス ベランダの手すりの組み立て

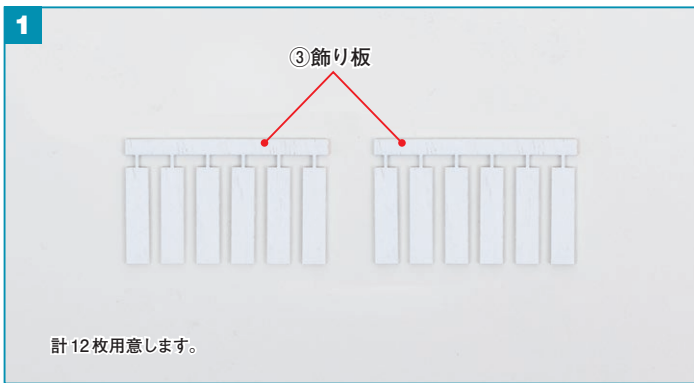

③ 飾り板の継ぎ目をカッターナイフで切って外し、切り口に紙ヤスリをかけて平らにします。

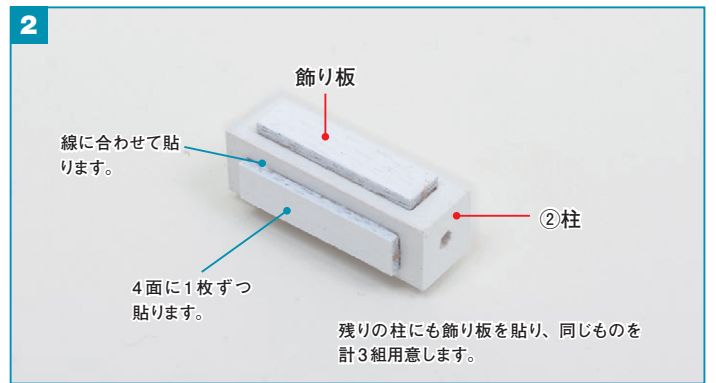

② 柱の4つの側面に1枚ずつ、飾り板をボンドで貼ります。

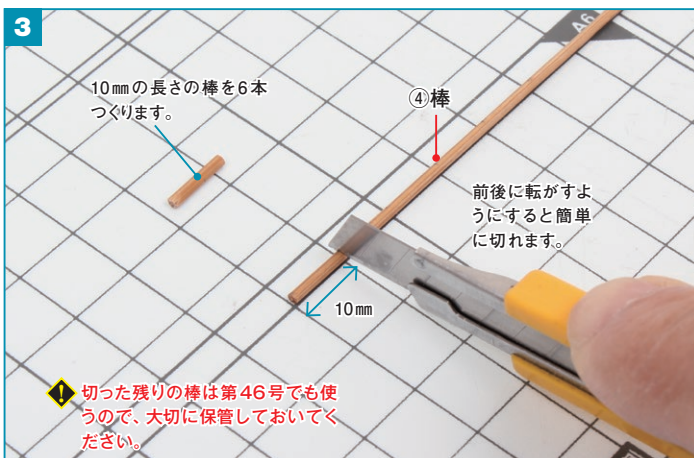

④ 棒をカッターナイフで10mmの長さに切ります。計6本用意します。

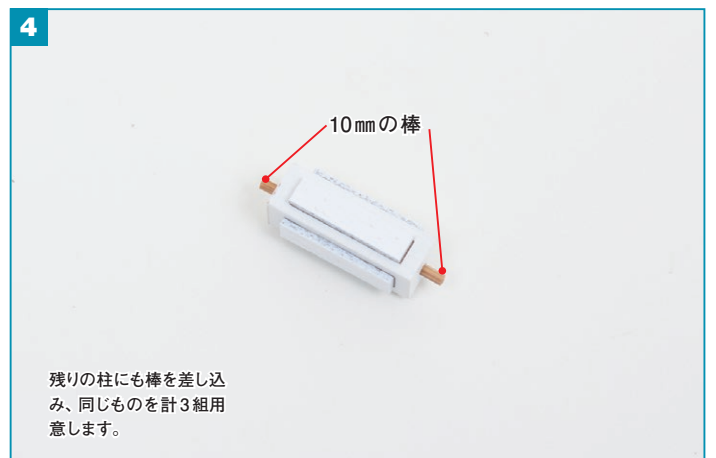

柱の上下の穴に③で切った10mmの棒を1本ずつ差し込み、ボンドで接着します。



5

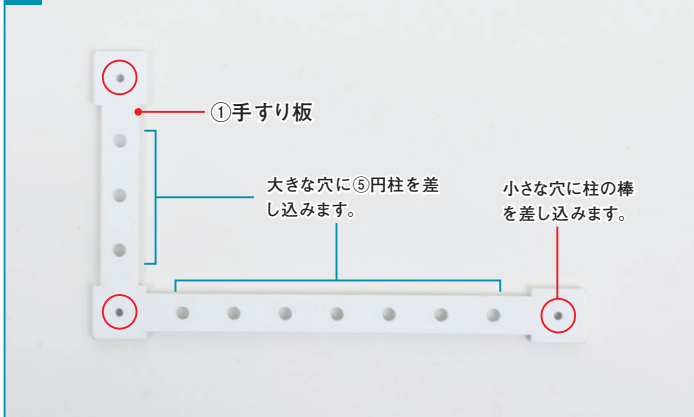

①手すり板の穴を確認します。大きな穴(10か所)には⑤円柱を、小さな穴(3か所)には柱の棒を差し込みます。

6

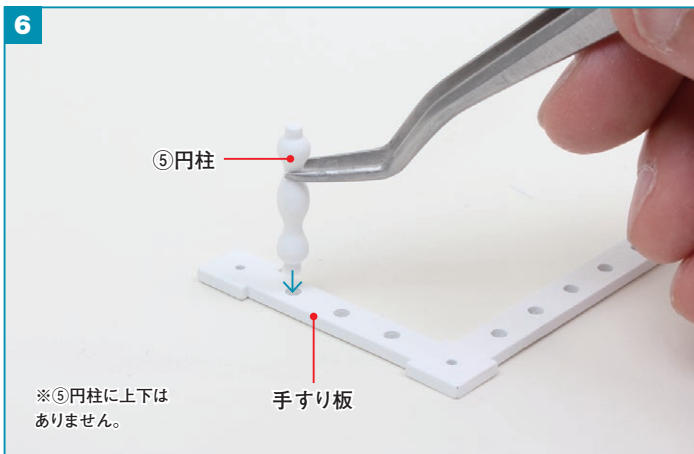

⑤円柱の端の突起にボンドをつけ、手すり板の大きな穴に差し込みます。

7

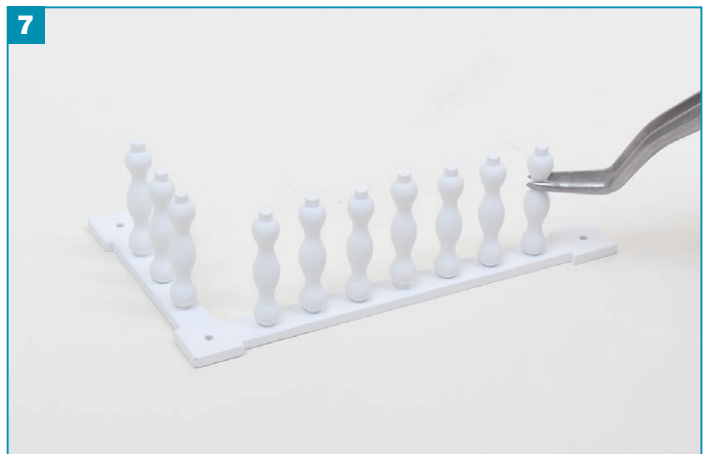

同様に、残りの大きな穴に、円柱を1本ずつ差し込み、ボンドで接着します。

8

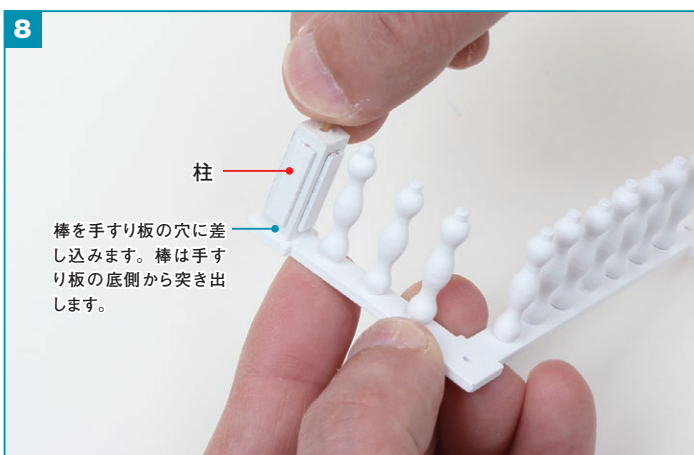

柱に差した棒を手すり板の小さな穴に差し込み、ボンドで接着します。

9



同様に、残り2か所の小さな穴に柱を1本ずつ差し込み、ボンドで接着します。



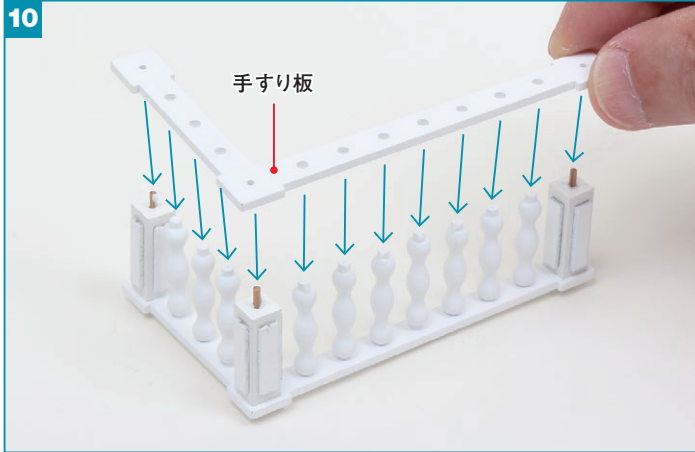

10 円柱と柱の上に、残りの手すり板をボンドで接着します。

**ADVICE アドバイス** 円柱を1本ずつ合わせるのがコツです



手すり板を接着する際は、片側の円柱から1本ずつ、穴の位置に合わせていくとよいでしょう。最後に手すり板を押しつけ、奥まで差し込みます。

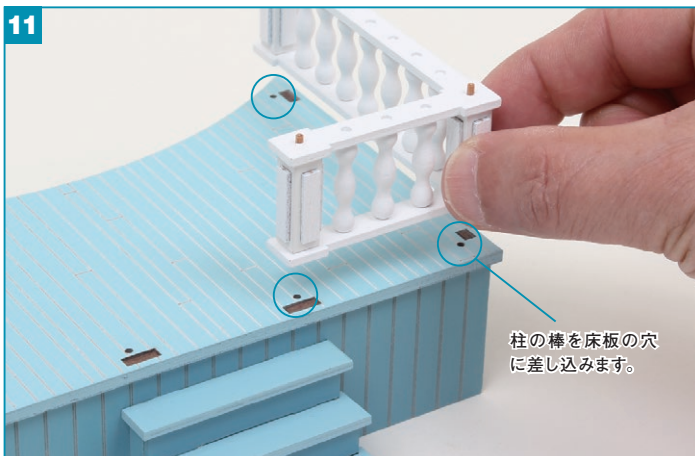

11 ベランダの床に、10までに組み立てた手すりをボンドで接着します。

**今号の完成**



ベランダの片側の手すりが完成しました。次号では、反対側の手すりを組み立てます。

**保管のポイント**

組み立て前や組み立て途中のハウス・家具パーツは、エアキャップなどにくるんで、個別に箱に入れるなどで保管するとよいでしょう。

**STEP UP!**  
ステップアップ

**手すりの穴が気になる場合はパテを使うと平らに**

手すりの上板の穴の部分にはへこみが残ります。気になる場合は、パテを使うことで平らにすることができます。

**パテの使い方**

ヘラにパテを取り、穴に押し込むようにして塗ります。十分に乾燥させてから、余分なパテを取り除くとともに、周囲となじませるために紙ヤスリをかけます。



**パテを使用するときの注意点**

- パテは、乾くと縮むものもあります。へこみが残っている場合は、再度パテを塗りましょう。
- ホワイト以外のパテの場合は、ホワイトのアクリル絵の具を塗って仕上げましょう。



パテにヘラが付属していない場合や、大きすぎるときは、割り箸を削ってヘラ代わりにしましょう。

水性のエマルジョンパテがおすすめ。パテには、さまざまな種類がありますが、水性のエマルジョンパテは臭いが少なく、扱いやすいのでおすすめです。お近くのホームセンターでお求めください。



セメダイン  
穴うめパテ



ボンドウッドパテ



組み立てのコツが満載!

組立サポート  
動画を  
チェック!



<https://deagostini.jp/app/moo/>

**ハウス** ベランダの手すり、**家具** ベランダの椅子を組み立てる

今号のパーツ

**ハウス**

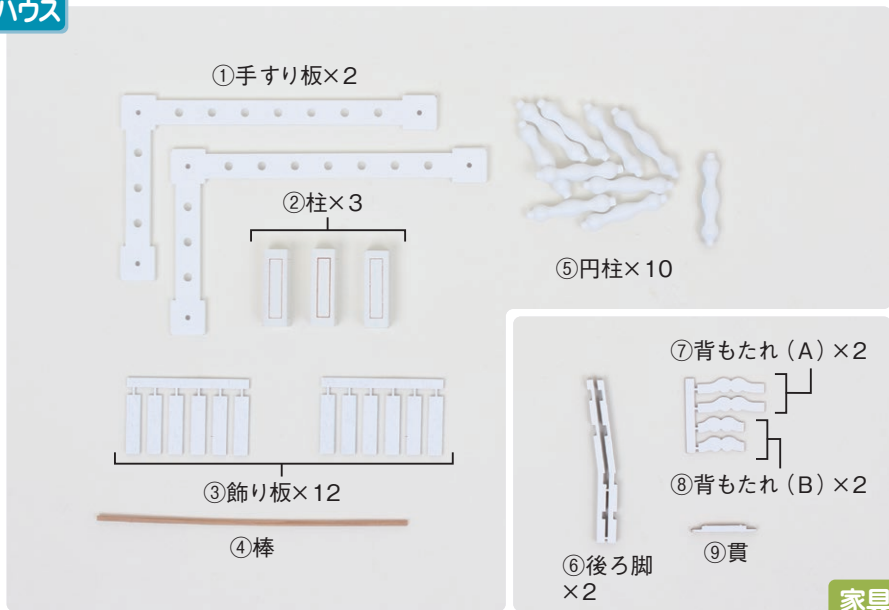

使う道具

- 木工用ボンド
- カッターナイフ
- カッティングマット
- 紙ヤスリ (240番)

あると便利な道具

- ピンセット

**家具**

**ハウス** ベランダの手すりの組み立て

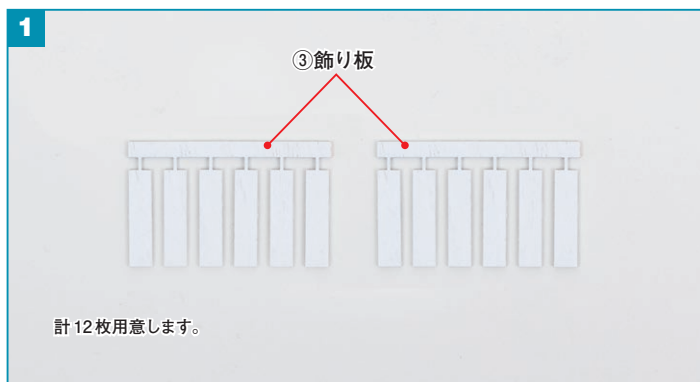

③飾り板の継ぎ目をカッターナイフで切って外し、切り口に紙ヤスリをかけて平らにします。

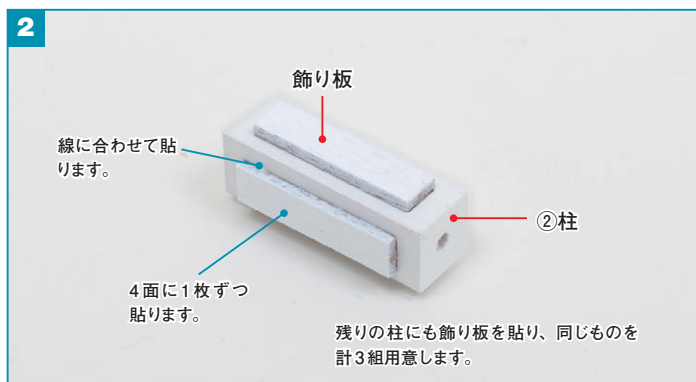

②柱の4つの側面に1枚ずつ、飾り板をボンドで貼ります。

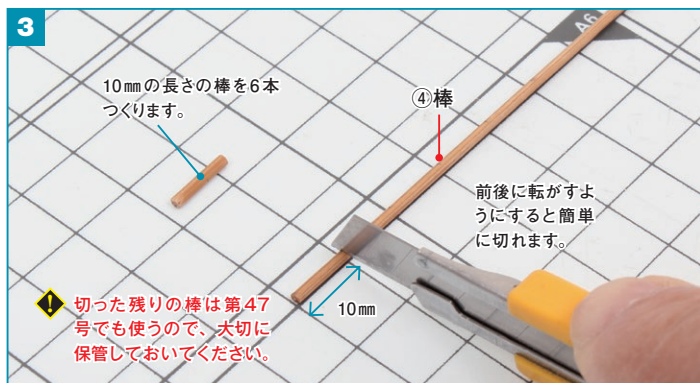

④棒をカッターナイフで10mmの長さに切ります。計6本用意します。

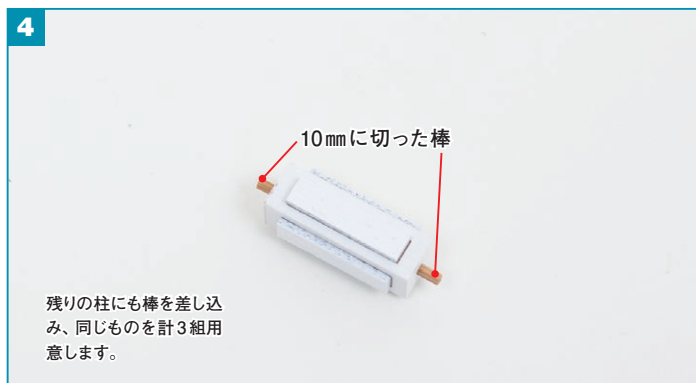

柱の上下の穴に③で切った10mmの棒を1本ずつ差し込み、ボンドで接着します。

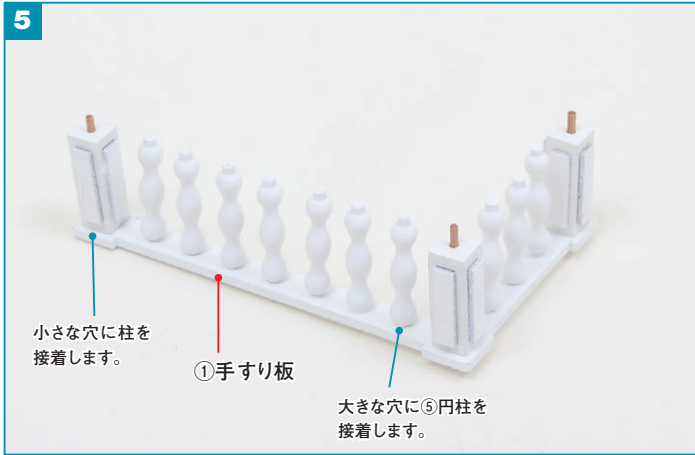

第44号と同じ要領で、①手すり板の大きな穴（10か所）に⑤円柱を1本ずつ、小さな穴（3か所）に柱を差し込み、ボンドで接着します。

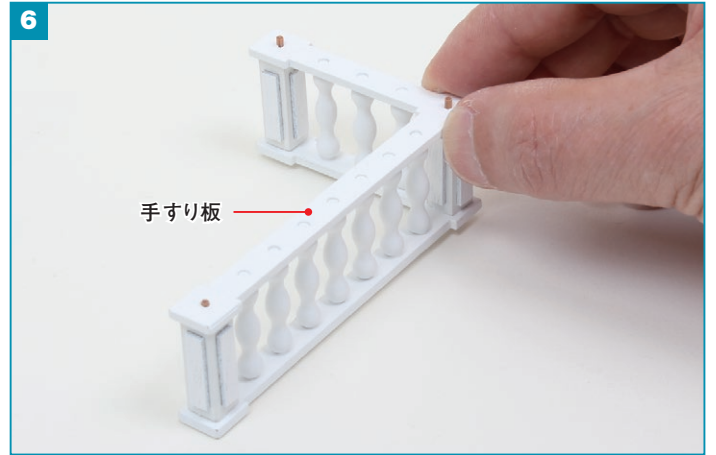

円柱と柱の上に残りの手すり板をボンドで接着します。

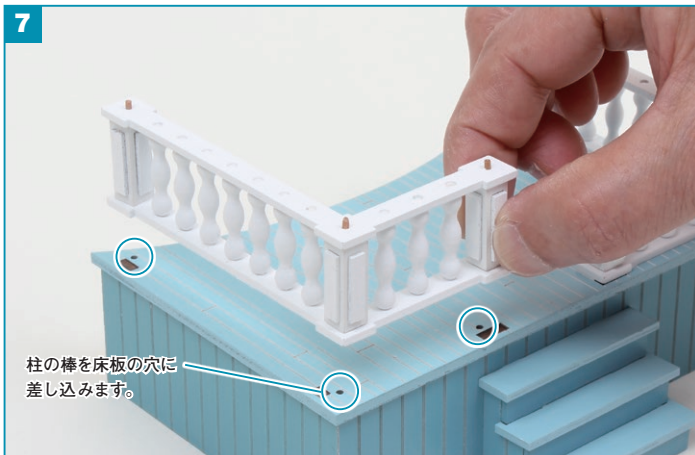

ベランダの床に、**6**までに組み立てた手すりをボンドで接着します。

今号の  
完成

ベランダに残りの手すりが加わり、土台部分ができあがりました。次号からは屋根を支える柱を加えていきます。





## 家具 ベランダの椅子の組み立て

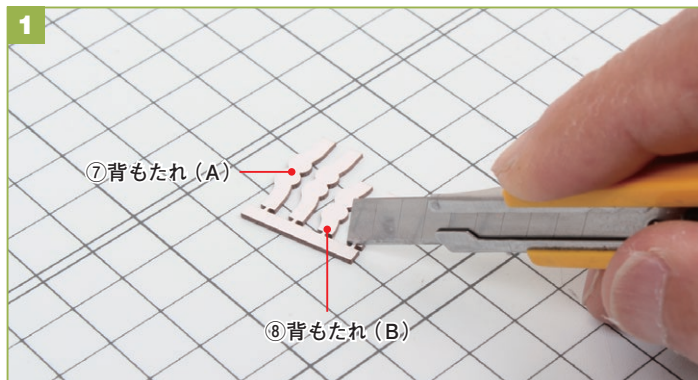

⑦背もたれ(A)、⑧背もたれ(B)の継ぎ目をカッターナイフで切って外し、切り口に紙ヤスリをかけて平らにします。

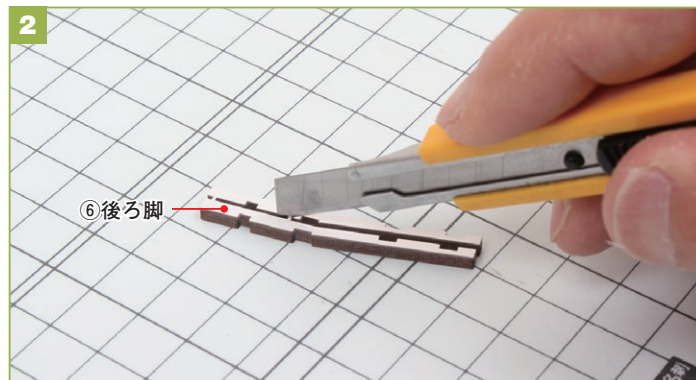

同様に、⑥後ろ脚の継ぎ目をカッターナイフで切って外し、切り口に紙ヤスリをかけて平らにします。

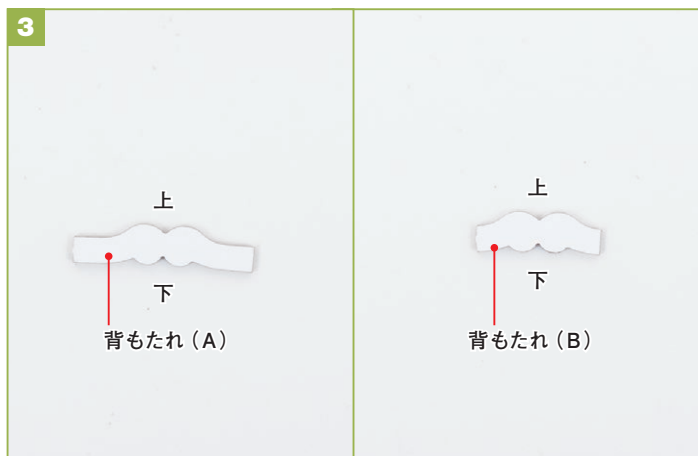

背もたれ(A)と背もたれ(B)の上下を確認します。

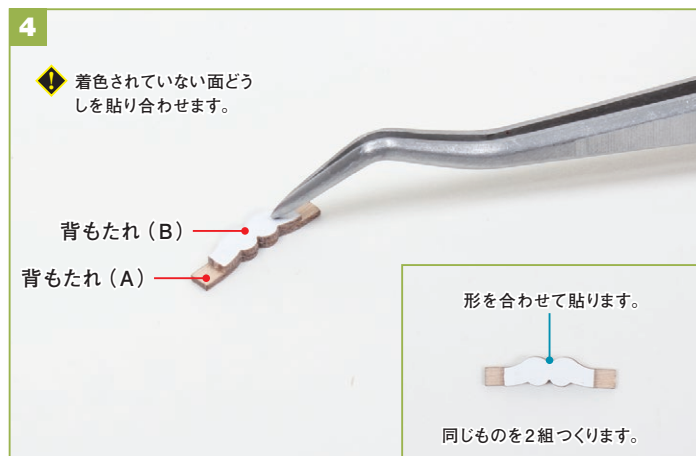

背もたれ(A)と背もたれ(B)をボンドで貼り合わせます。

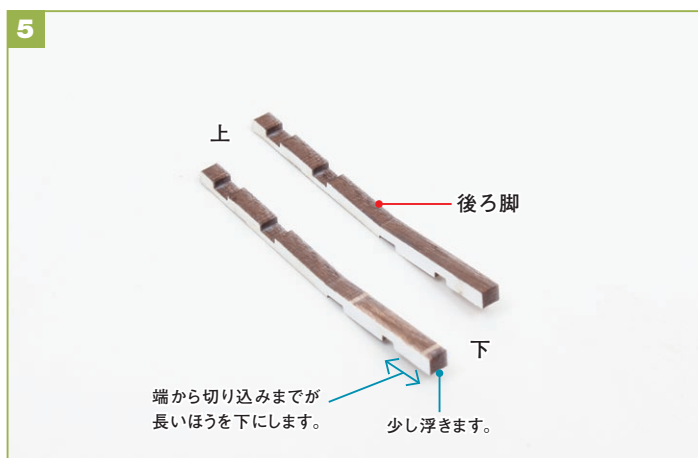

後ろ脚の上下を確認します。



後ろ脚の一番上の切り込みに、④で貼り合わせた背もたれをはめ込み、ボンドで接着します。



7 同様に、後ろ脚の上から二番目の切り込みに、残りの背もたれをボンドで接着します。

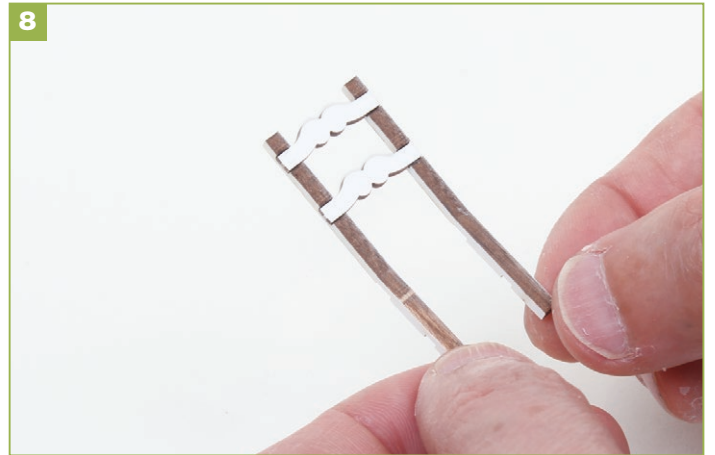

8 背もたれの反対側に、残りの後ろ脚をボンドで接着します。

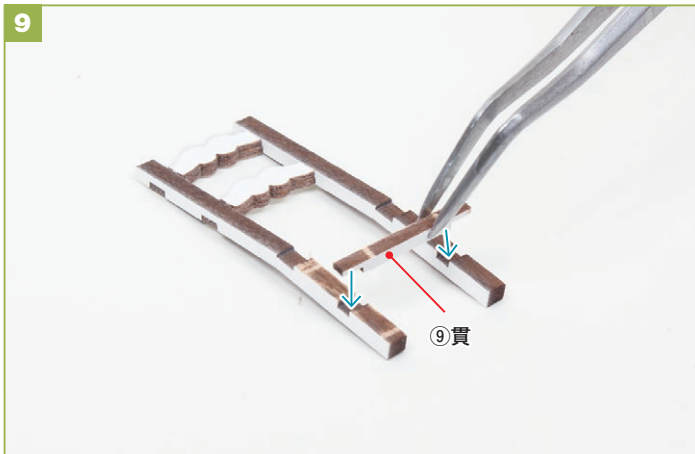

9 ⑨ までに組み立てた後ろ脚を裏返し、一番下の切り込みに⑨貫をはめ込み、ボンドで接着します。



10 背もたれが少しはみ出る場合は、ヤスリで平らにします。

背もたれが左右にはみ出る場合は、ボンドが乾いてから後ろ脚の外側に紙ヤスリをかけて平らにします。

今号の  
完成

ベランダの椅子の背もたれの完成です。次号で座面などを加えて組み上げ、着色して仕上げます。



保管のポイント

組み立て前や組み立て途中のハウス・家具パーツは、エアキャップなどにくるんで、個別に箱に入れるなどして保管するとよいでしょう。



組み立てのコツが満載!

組立サポート  
動画を  
チェック!



<https://deagostini.jp/app/moo/>

ハウス ベランダの柱、家具 ベランダの椅子を組み立てる

今号のパーツ

ハウス

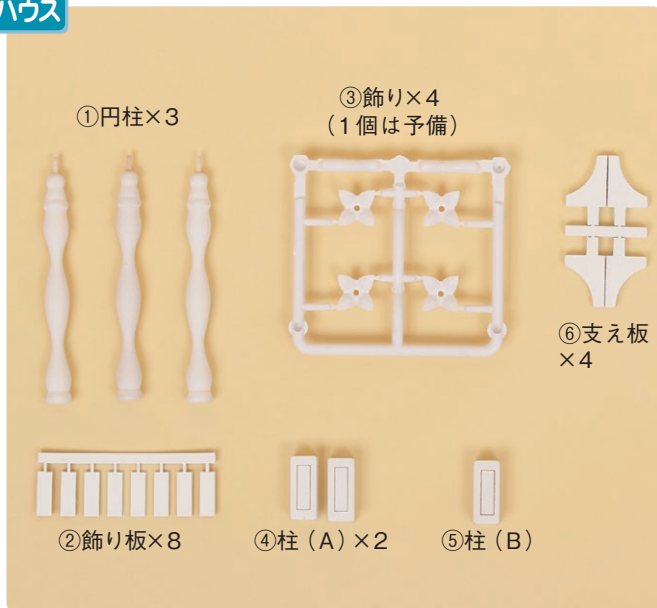

使う道具

- 木工用ボンド
- カッターナイフ
- カッティングマット
- 紙ヤスリ (240番)
- キッチンペーパーなど
- 絵皿 (紙皿でも可)
- 筆
- アクリル絵の具  
・ホワイト (白)

あると便利な道具

- ピンセット

家具

ハウス ベランダの柱の組み立て

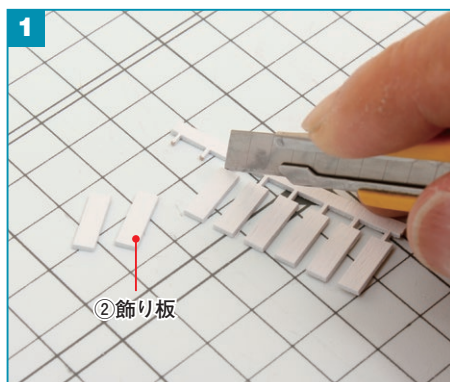

②飾り板の継ぎ目をカッターナイフで切って外し、切り口に紙ヤスリをかけて平らにします。

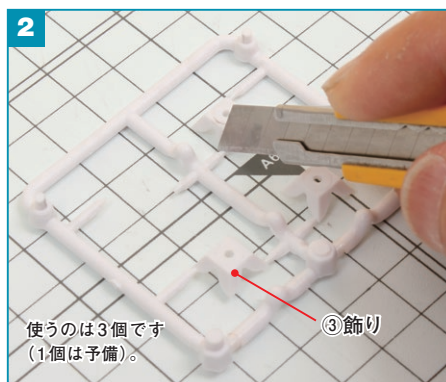

同様に、③飾りも継ぎ目をカッターナイフで切って外し、切り口に紙ヤスリをかけて平らにします。

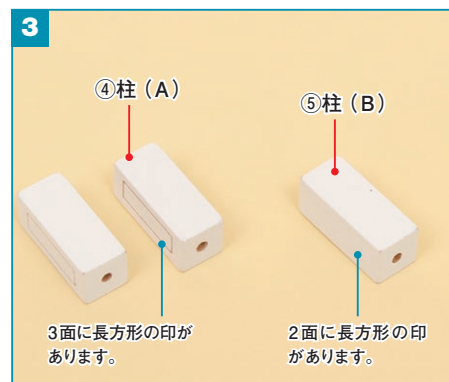

④柱(A)と⑤柱(B)を確認します。側面の3面に長方形の印があるのが柱(A)で、2面だけのものが柱(B)です。

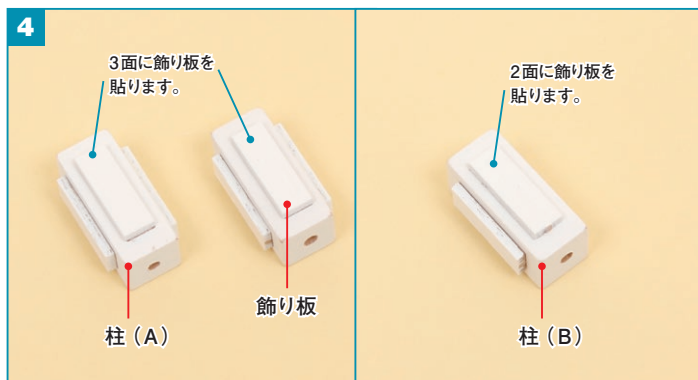

柱(A)、柱(B)の側面に記された線に合わせて、飾り板を1枚ずつボンドで貼ります。

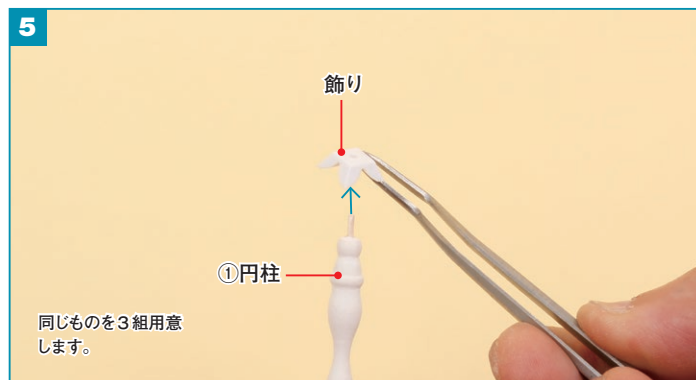

①円柱の突起の先を飾りの穴に通します。

※円柱の突起が差し込みづらい場合は、飾りの穴を丸ヤスリで広げるか、円柱の突起の先端の塗料をカッター等で削ると入りやすくなります。

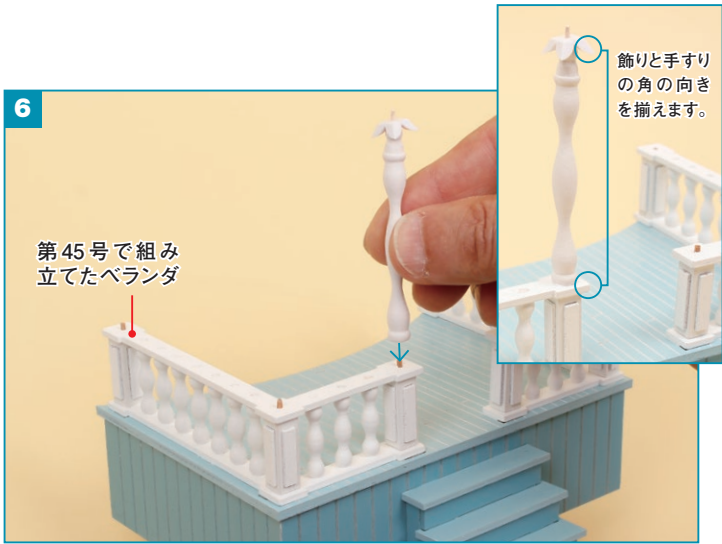

第45号で組み立てたベランダを用意し、左側の手すりの上に5の円柱をボンドで接着します。

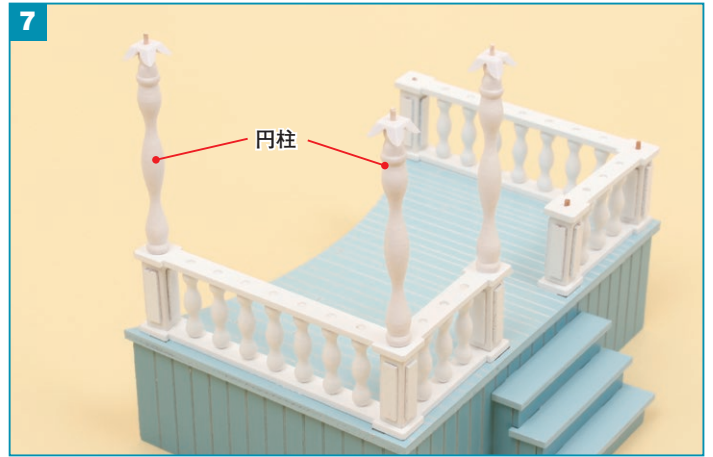

6と同じ要領で、左側の手すりの残り2か所に円柱をボンドで接着します。

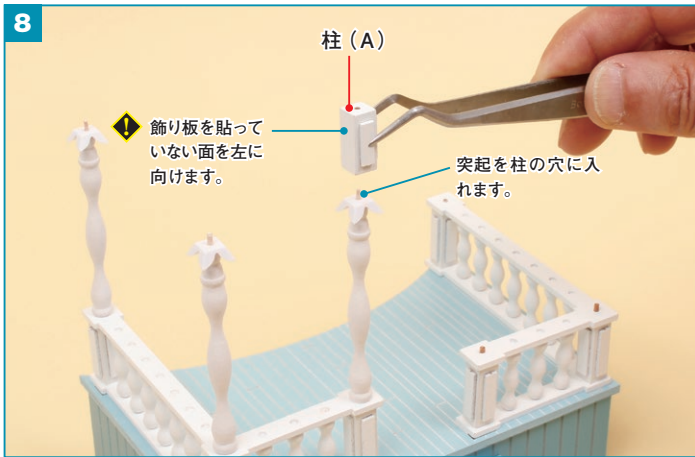

6でつけた円柱の上に、柱(A)をボンドで接着します。

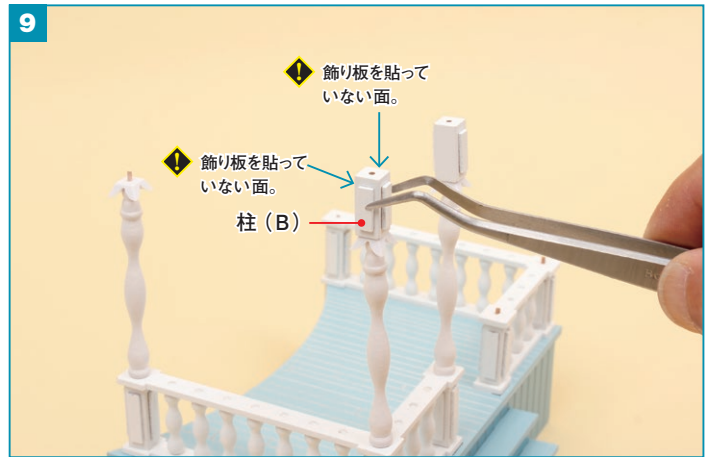

左手前側の円柱の上に、柱(B)をボンドで接着します。向きに注意しましょう。

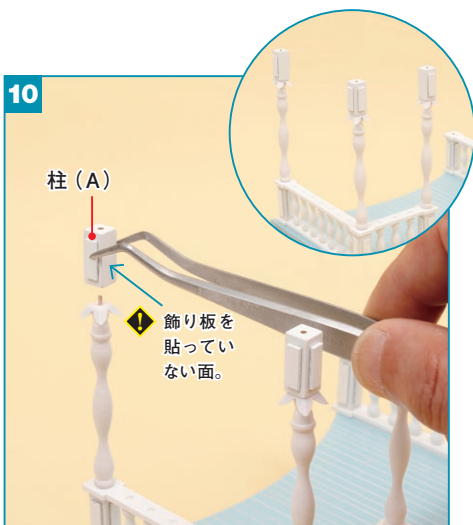

残りの円柱の上に、もう1本の柱(A)をボンドで接着します。

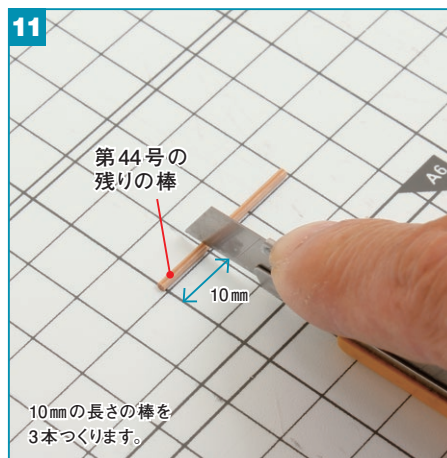

第44号の残りの棒を用意し、カッターナイフで10mmの長さに切ります。計3本用意します。

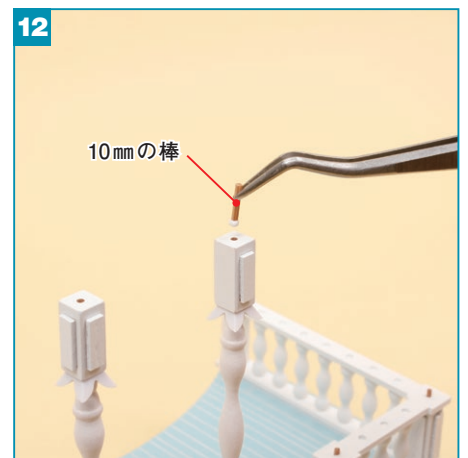

柱の上面の穴に10mmの棒を1本差し込み、ボンドで接着します。

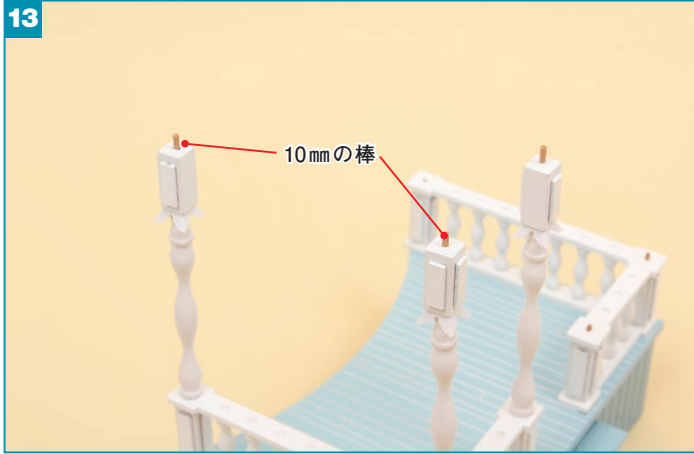

同様に、残りの柱に10mmの棒をボンドで接着します。

今号の  
完成

ベランダの左側の手すりに、屋根を支える柱が立ちました。反対側の柱は次号で組み立てます。⑥支え板は次号で使うので、保管しておいてください。



## 家具 ベランダの椅子の組み立て

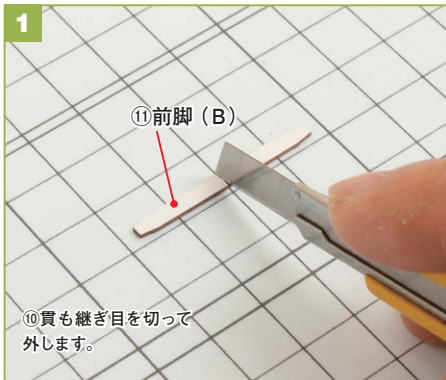

⑩貫、⑪前脚 (B) の継ぎ目をカッターナイフで切って外し、切り口に紙ヤスリをかけて平らにします。

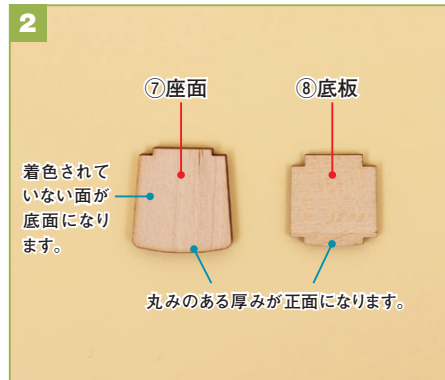

⑦座面と⑧底板の形を確認します。

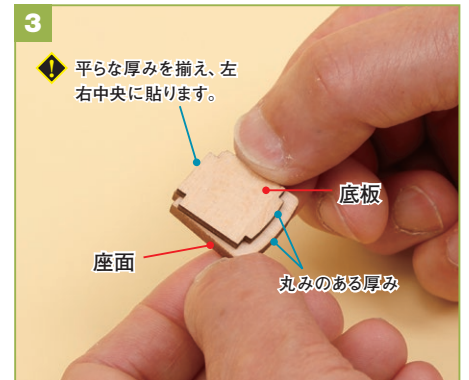

座面の底面に、底板をボンドで貼ります。

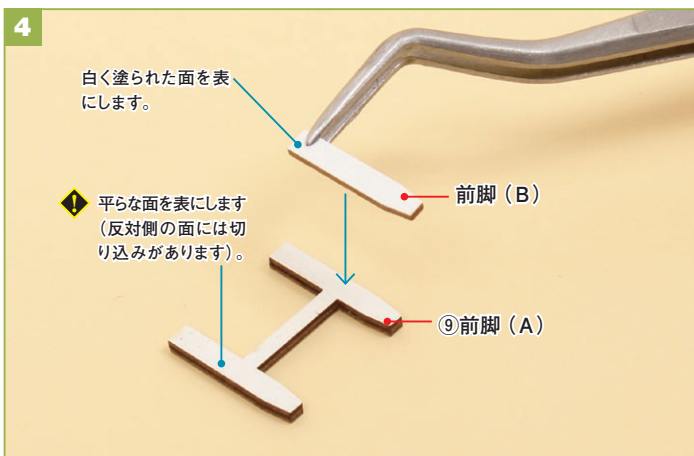

⑨前脚 (A) に前脚 (B) を1枚、形を合わせて貼ります。



同様に、反対側に残りの前脚 (B) をボンドで貼ります。





前脚 (A) を裏返し、切り込みに貫の突起をはめ込んでボンドで接着します。

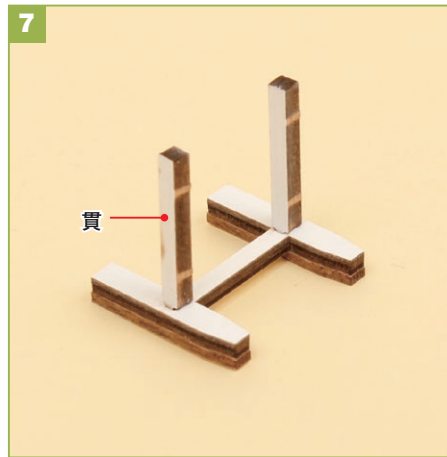

同様に、反対側に残りの貫をボンドで接着します。

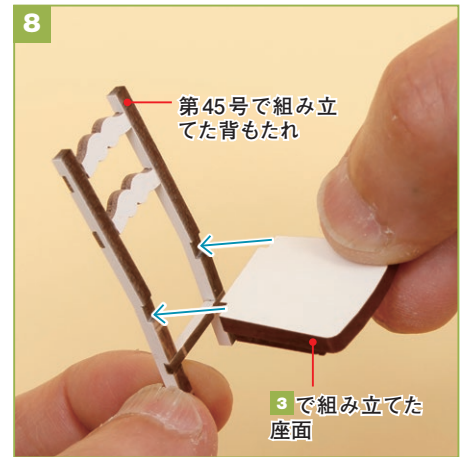

第45号で組み立てた背もたれを用意し、切り込みで座面をはめ込んでボンドで接着します。

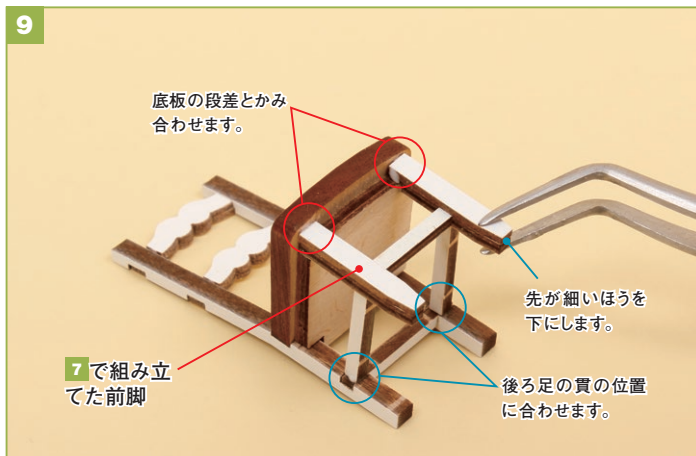

座面の底側に、7で組み立てた前脚をボンドで接着します。

## 家具 ベランダの椅子の組み立て (着色)



着色します。「割合の目安」を参考に絵の具を出し、よく混ぜ合わせます。



絵の具を筆に取り、椅子に塗ります。貫の内側など、細かな部分も塗り残しのないようにしましょう。



絵の具を乾燥させてから軽く紙ヤスリをかけ、着色でできた細かな凹凸を取り除きます。

今号の  
完成

白く上品なベランダの椅子の完成です。椅子は、ゆり椅子と共にベランダに飾りましょう。



### 保管のポイント

組み立て前や組み立て途中のハウス・家具パーツは、エアキャップなどにくるんで、個別に箱に入れるなどして保管するとよいでしょう。