

これさえあれば、全宇宙の支配も可能だ！

MARVEL STUDIOS

THE
INFINITY
SAGA

Pack
12

インFINITY・ガントレットをつくる



※ 誌面に掲載されているインFINITY・ガントレットの画像は本シリーズのオリジナル製品であり、映像作品制作中のものではありません。

DeAgostini
COLLECTIBLES

MARVEL STUDIOS

© 2024 MARVEL

MARVEL STUDIOS

THE INFINITY SAGA

インフィニティ・ガントレットをつくる

Pack
12

Contents

STAGE 43

インフィニティ・ガントレット :
前腕の中央部分⑩ 134

STAGE 44

インフィニティ・ガントレット :
前腕の中央部分⑪と台座① 137

STAGE 45

インフィニティ・ガントレット :
パワーストーン①と台座② 140

STAGE 46

インフィニティ・ガントレット :
パワーストーン② 143





インフィニティ・ガントレット

CENTER OF THE FOREARM (10)

前腕の中央部分⑩

STAGE42に続いて、前腕の左上部分を加えていく。

パーツリスト

A65
ネジ 01 × 3 本 (+予備)

台座
ベース02

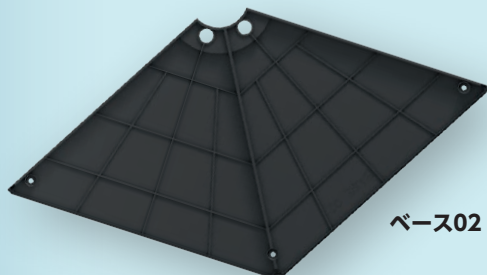

ベース02

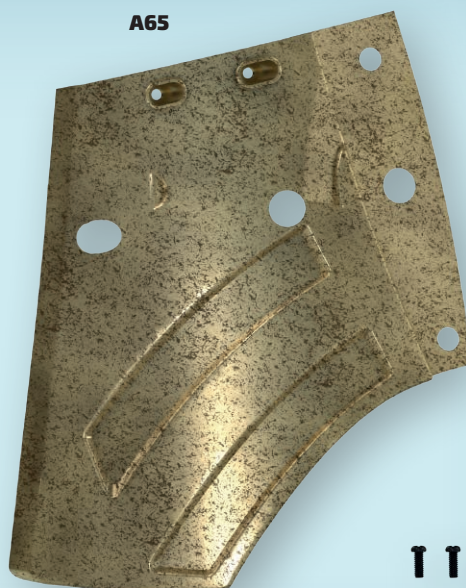

A65

↑↑↑
ネジ01×3本

注：「組み立てガイド」に掲載されているパーツの外観は、
本シリーズで実際に付属するパーツとは細部が異なる場合があります。
※写真のネジには、予備数は含まれておりません。



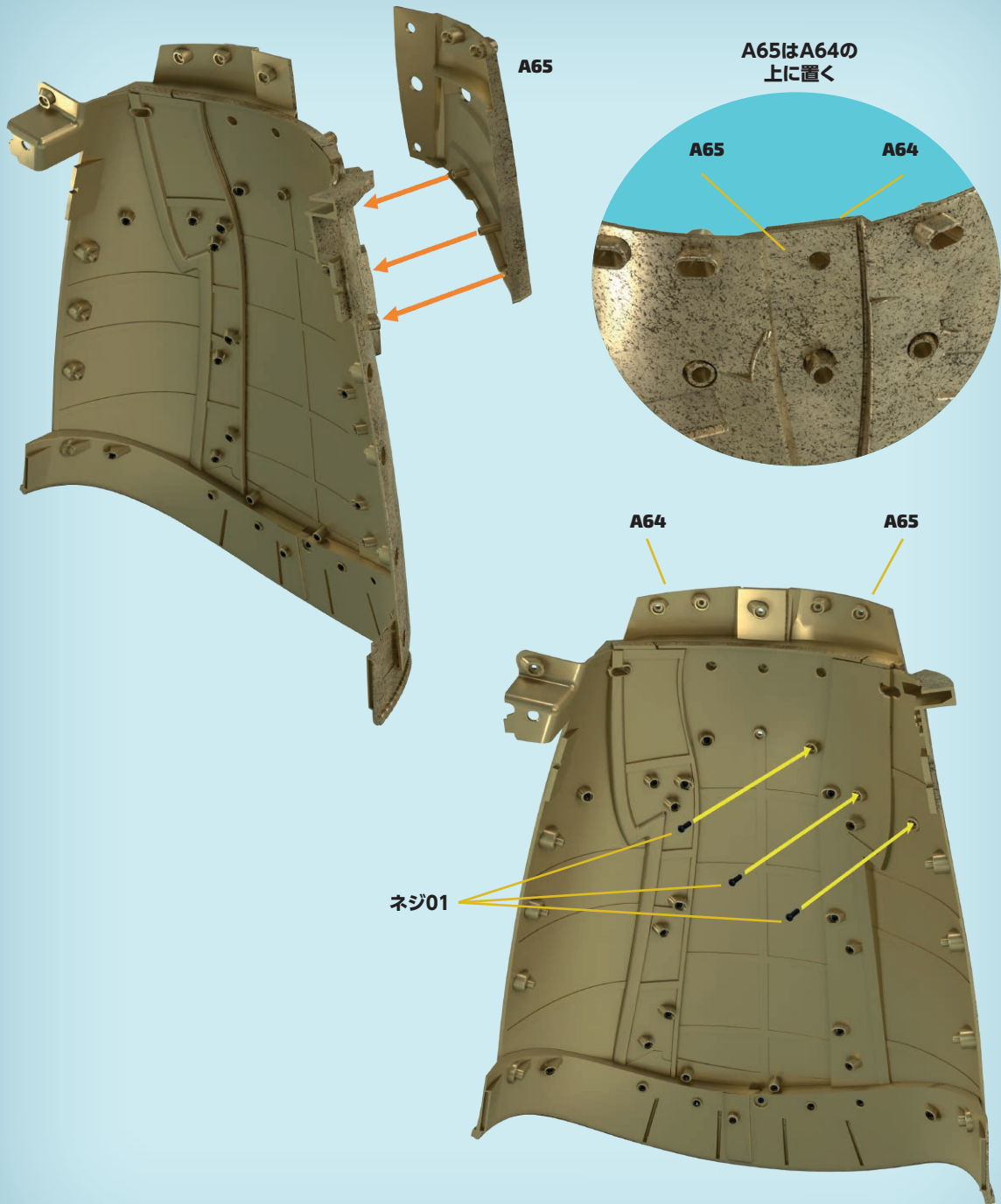

1

A65を中央前腕A64にはめ込む。A65内側にある3つのピンを穴に合わせる。
3本の01ネジで固定する。



今ステージの完成

この写真でA65がガントレットの
どの位置にあるのかがわかる。



A65

ガントレットベース(台座)の 組み立て

3個のベース02は、ガントレットの台座を
組み立てるときまで大切に保管しておこう。

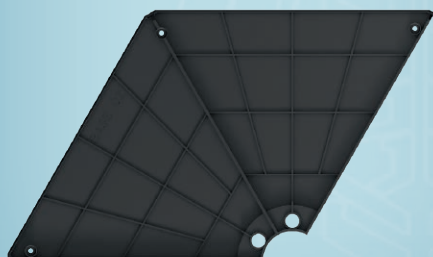

BASE 02



インフィニティ・ガントレット

CENTER OF THE FOREARM (11) & BASE (1)

前腕の中央部分⑪と台座①

前腕の中央部分を完成させ、ガントレット台座の組み立てを始めよう。

パーツリスト

A66
ネジ01×2本(+予備)

台座
ベース01
ネジ02×21本(+予備)

ネジ01×2本

ネジ02×21本

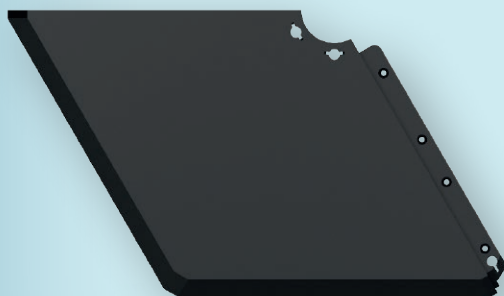

ベース01

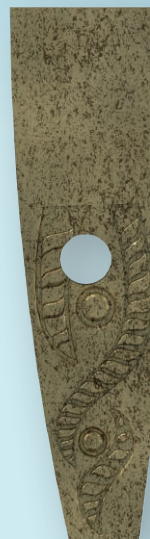
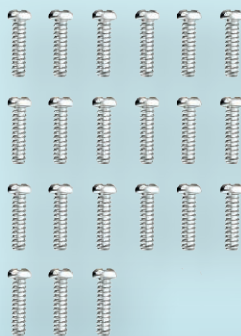

A66

注：「組み立てガイド」に掲載されているパーツの外観は、
本シリーズで実際に付属するパーツとは細部が異なる場合があります。
※写真のネジには、予備数は含まれておりません。



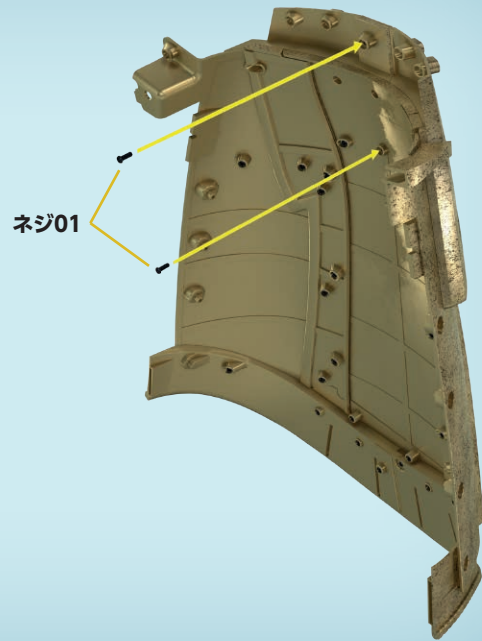

1 A66を前腕の中央部外側に配置する。
 内側から01ネジ(黒)で固定する。

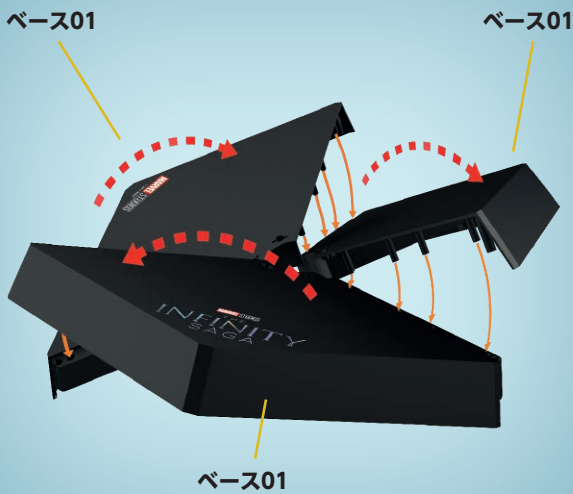

2 ベース01を用意し、台座上部を組み立てよう。
 ロゴが正しい位置にあるか確認する。中心部から同時に回転させながら重ねていく。それぞれが右側で重なるようにする。

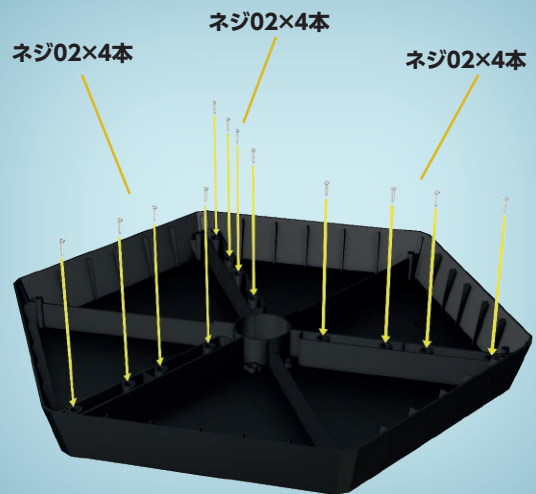

3 慎重に裏返す。
 裏側から02ネジ(銀色)で固定する。

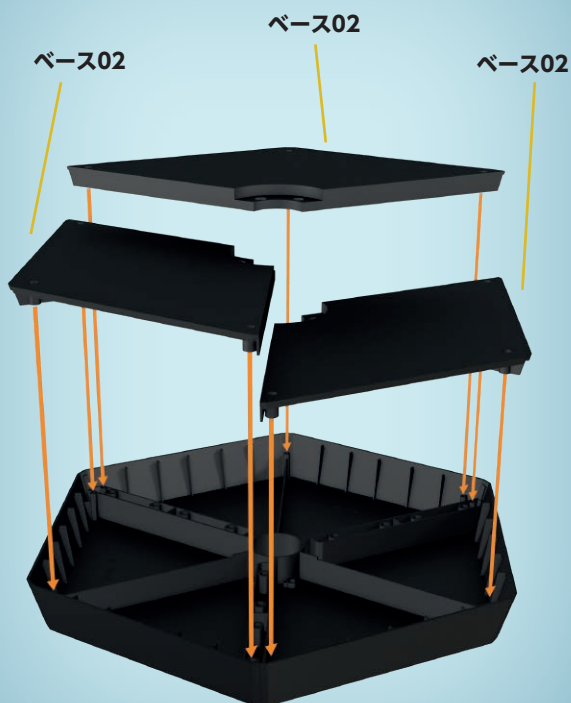

4

ベース02を用意して、台座下部を組み立てよう。ステップ3で組み立てた台座部分にはめ込んでいく。固定する前に、ネジ穴が台座上部の穴と合っているか確認する。

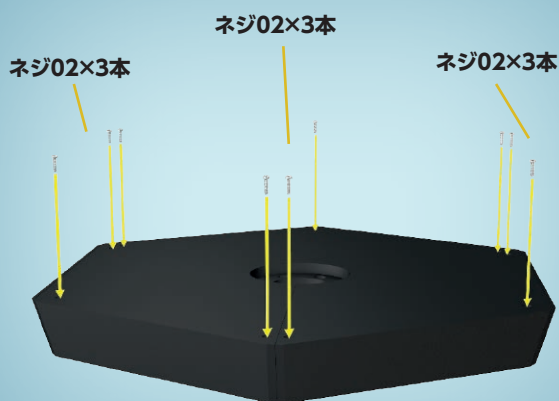

5

ネジ02(銀色)で固定する。

今ステージの完成

インフィニティ・ガントレット前腕部と台座がここまで組み上がった。





インフィニティ・ガントレット

THE POWER STONE (1) THE BASE (2)

パワーストーン①と台座②

台座の組み立てを続けよう。今回はパワーストーンの最初のパーツが付いてくる。

パーツリスト

A83
B04

台座

ベース03
ベース04
ネジ02×6本(+予備)
(EVA樹脂)パッド×1個(大)
(EVA樹脂)パッド×6個(小)



ベース03



ベース04



A83

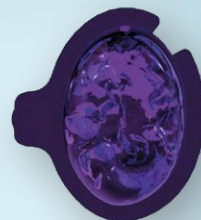

B04



EVAパッド×1個(大)



EVAパッド×6個(小)



ネジ02×6本

注：「組み立てガイド」に掲載されているパーツの外観は、
本シリーズで実際に付属するパーツとは細部が異なる場合があります。
※写真のネジには、予備数は含まれておりません。



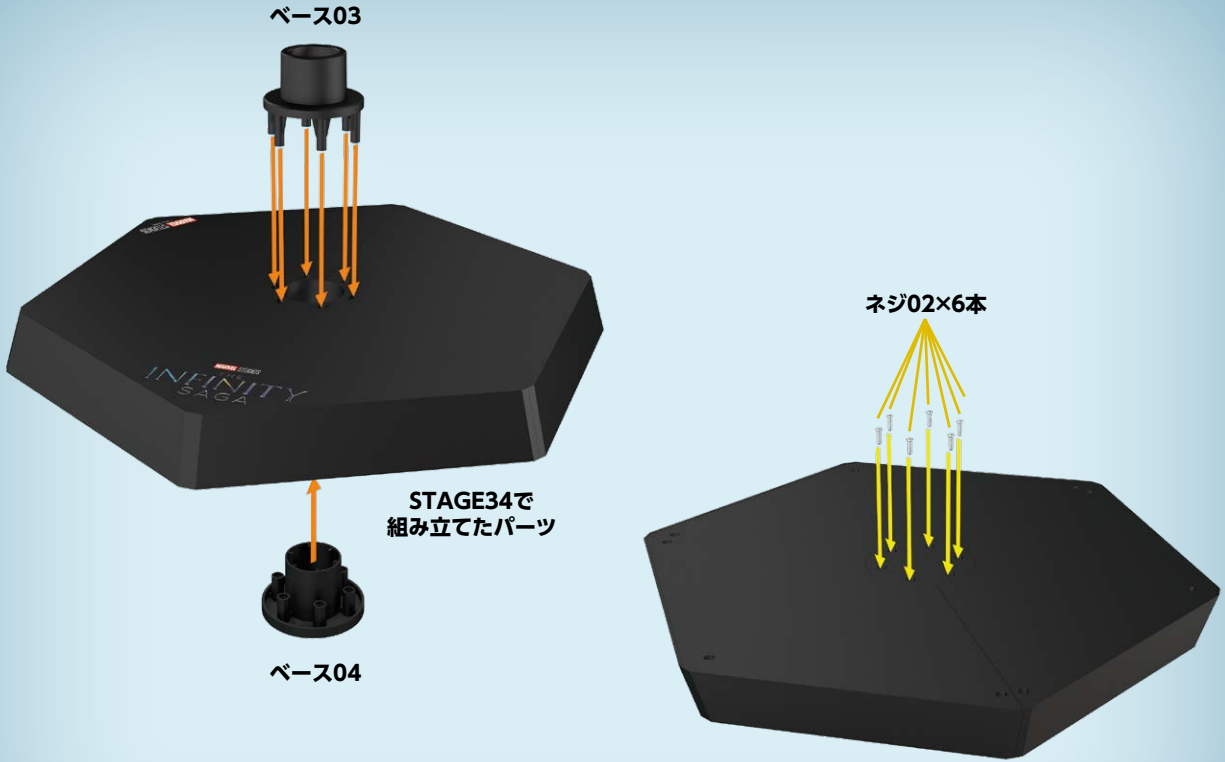

1 台座にシャフトを固定するためのパーツを2個取り付ける。下側にベース 04を、上側にベース03をそれぞれ取り付ける。ベース03はボスの根元までしっかり差し込む。裏返して、02ネジ6本で固定する。ネジは一本ずつ、しっかりとねじ込む。

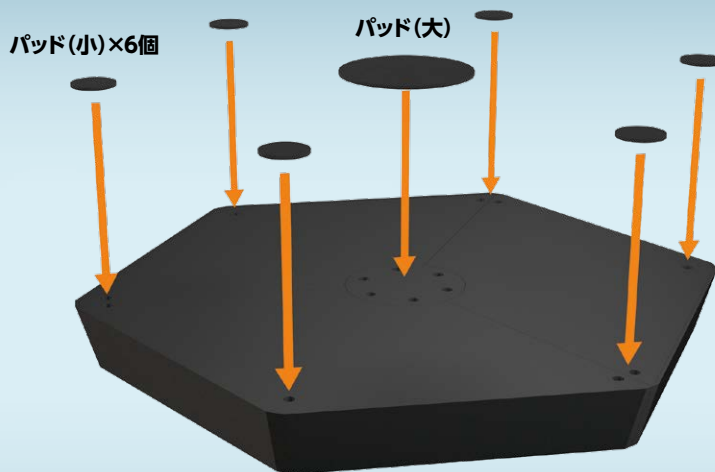

2 台座の底面に(EVA樹脂)パッドを貼り付ける。すべてのネジがしっかりと固定されていることを確認してから、パッド(大)をネジ中央の円を覆うように貼り付ける。同様に、小さなパッド6個を外側のネジに貼る。



今ステージの完成

次のパワーストーンは、人差し指の下にはめ込む。

リアリティ・ストーン

マインド・ストーン

次のパワーストーン

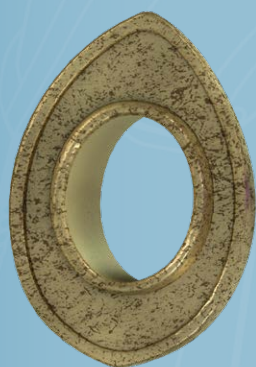

A83



B04

A83とB04はパワーストーンを組み立てるときに使うので、大切に保管しておこう。



インフィニティ・ガントレット

THE POWER STONE (2)

パワーストーン②

新たなパワーストーンをくみこんでいく。STAGE1でリアリティ・ストーンを組み立てときのように同様の手順を進めよう。

パーツリスト

- C73
- D02(磁石付き)×2個
- D02(磁石無し)×2個
- 回路基板 ELEC 04
- スプリング 2個
- D01
- ネジ01×13本(+予備)

今号には、マインド・ストーンを光らせるためのLR41電池3個が同梱されている。

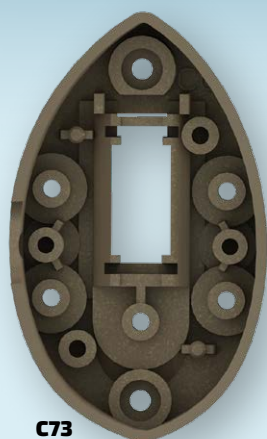

C73

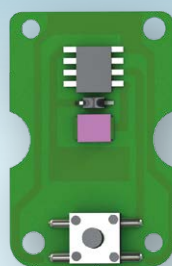

回路基板
ELEC 04



スプリング 2個



D01

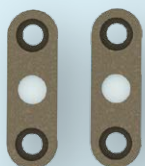

D02(磁石付き)
×2個



D02(磁石無し)
×2個



ネジ01×13本

注:「組み立てガイド」に掲載されているパーツの外観は、本シリーズで実際に付属するパーツとは細部が異なる場合があります。
※写真のネジには、予備数は含まれておりません。



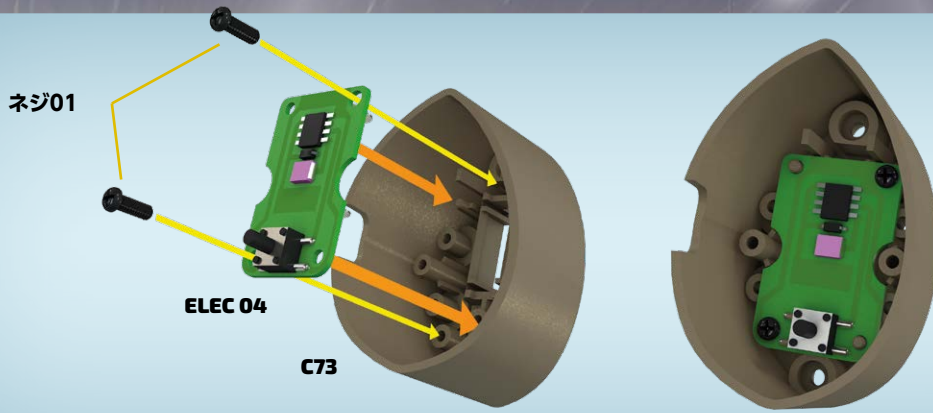

- 1** パーツの向きに注意して、ELEC 04をC73の内側にはめ込む(ここにストーンが取り付けられる)。2本のネジ01でELEC 04を固定する。

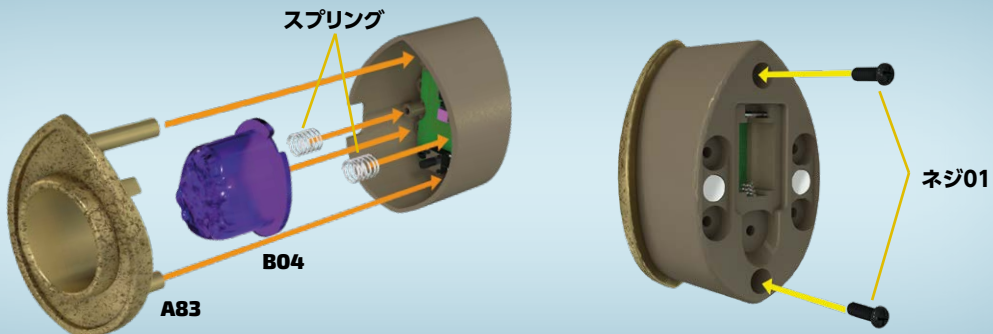

- 2** 2つのスプリングをセッティングC73のピン部分に押し込む。パワーストーンB04をスプリングの上に置き、その上にA83を置く(どちらもSTAGE45で提供されている)。上下のピンを合わせバラバラにならないように持ち、裏側から2本のネジ01で固定する。

ボタン電池は片面が+ (プラス)、
片面が- (マイナス) になっている。
作業中にショートさせないよう、側
面を持つように注意する。

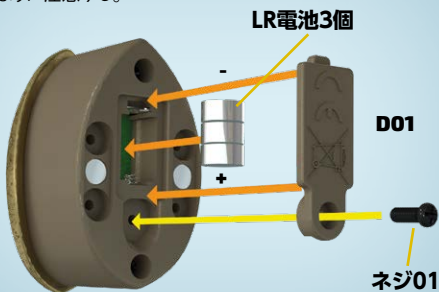

- 3** LR41 電池3本を所定の位置(プラス極がバネの方向)に入れる。カバーD01をネジ01で固定する。

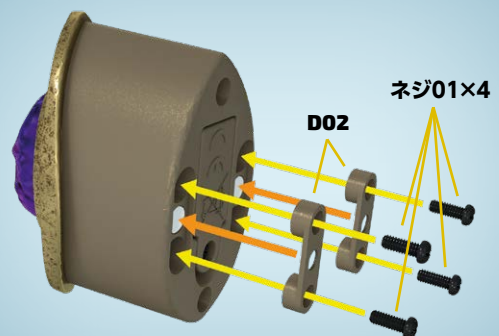

- 4** 裏側に磁石の付いていない方のD02を用いし、図のように2つの穴にはめ込む。ネジ01で固定する。

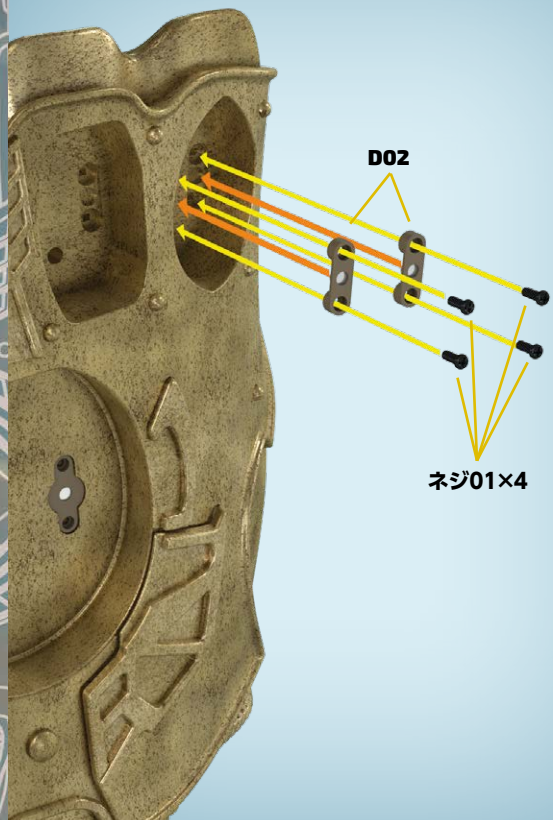

5

磁石付きのD02を、ガントレットレのパワー
ストーン的位置に置き、01ネジ2本で固定する。

今ステージの完成

パワー
ストーン
を押せば光り、
再度押せば
消える。



6

パワーストーンをガントレット人差し指の下に
置くと、磁石でパワーストーンが固定される。
バッテリーを取り換えるときには取り外すこと
ができる。

